



SEZ-CZ

Vaše dobrá volba . . .

Váčekové spínače

Uživatelské benefity nástěnných vačkových spínačů JPD, JPU

Základní informace:

- kvalitní samozhášivý plast Pa6 960C (850C)
- mechanická pevnost IK 07
- krytí IP65



Uživatelské benefity:

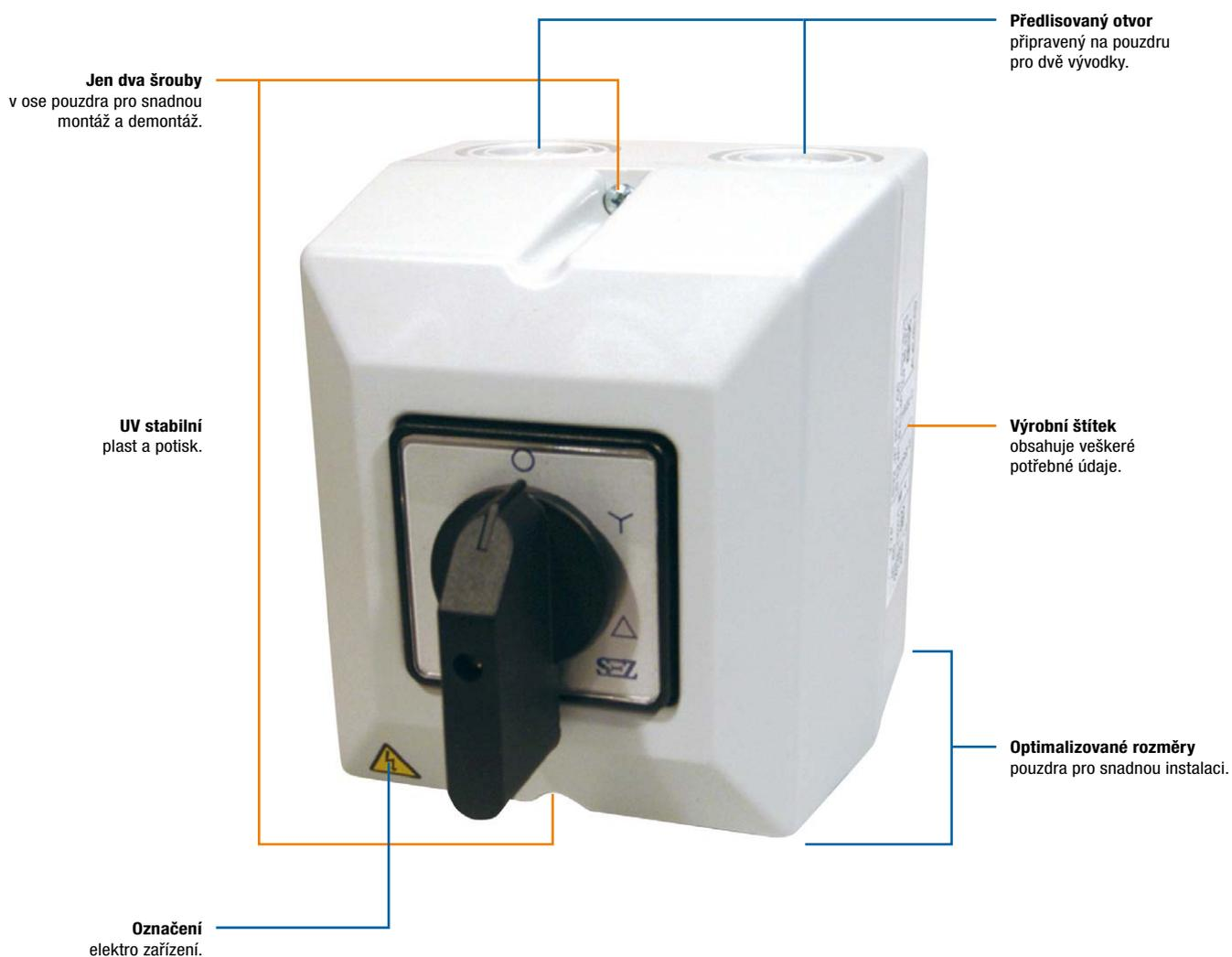

- součástí vačkového spínače jsou 2 ks těsnících vývodek (16A Pg16, 25A-40A Pg21, 63A Pg29)
- kontakty na vačkovém spínači IP 20
- zabaleno v krabici opatřené štítkem s vyobrazením výrobku a slovním popisem
- české komponenty – slovenská výroba
- tradice značky více jak 65let

VAČKOVÉ SPÍNAČE

strana

strana

Všeobecné informace 4

Technické údaje 5–6

Vestavné
vačkové spínače J, JD, JE  7

Vestavné
vačkové spínače JU, JZ, JV  8

Vestavné
vačkové spínače JG, JDG, JK  9

Vestavné
vačkové spínače JR, JT, JF  10

Upevnění na TS 35
vačkové spínače JLS, JLD  11

Upevnění na panel
vačkové spínače
JO, JDB, JBU, JBZ  11–12

Nástěné spínače v krytí IP65
vačkové spínače JPDM, JPUM  13

Nástěné spínače v krytí IP65
vačkové spínače JPD, JPU, JPZ  14

nástěné spínače v krytí IP65
vačkové spínače
NJ, NJU, NJZ NJD  15

Hliníkové spínače
vačkové spínače
JA, JAZ, JI, JIZ  15

Vestavné
sporákové spínače  16

Polohy a úhly spínání 17

Ovladače  18

Otočné spínače
všeobecné informace 19

Vestavné
otočné spínače  20

Kompaktní výkonové spínače
všeobecné informace 21

Kompaktní výkonové spínače  22

Řazení
schémata vačkových spínačů 23–28

Spínače řady S..J se vyznačují:

- vyhovují STN EN 60 947-3 (EN 60 947-3, IEC 60 947-3, ČSN EN 60 947-3), STN EN 60 204-1, VDE 0660
- svorky a přepojení jsou chráněny vůči dotyku se stupněm krytí IP20, z čela přístroje je IP40
- krytí IP 65 dosahují ve vyhotovení označeném „G“ s utěsněním hřídele a upevňovacích šroubů a v provedení S...JP
- provedení v hliníkových skříních S...JA a S...JI mají krytí IP54
- spínače velikosti I. až IV. mají přístup ke svorkám šroubovákem pod úhlem 45° resp. 30° a také zlepšenou čitelnost označení svorek na zešíkmené ploše
- spínací úhel 30°, 45°, 60° a 90° (přednostní úhel je 60° do 6 spínacích poloh a 30° do 12 spínacích poloh)
- malé rozměry a jednotný design s unifikací jednotlivých nadstaveb
- variabilita mechanických vyhotovení spínačů
- široký sortiment elektrických zapojení spínačů podle přehledu elektrických schémat jednotných pro celou proudovou řadu, možnost speciálních el. schémat (podle požadavku zákazníka)
- maximální počet spínacích komor je 12 (24 kontaktů), na větším počtu komor je třeba se dohodnout s výrobcem
- vyhovují požadavkům T 32 a teplotám okolí -30° do +55 °C

Typové označení

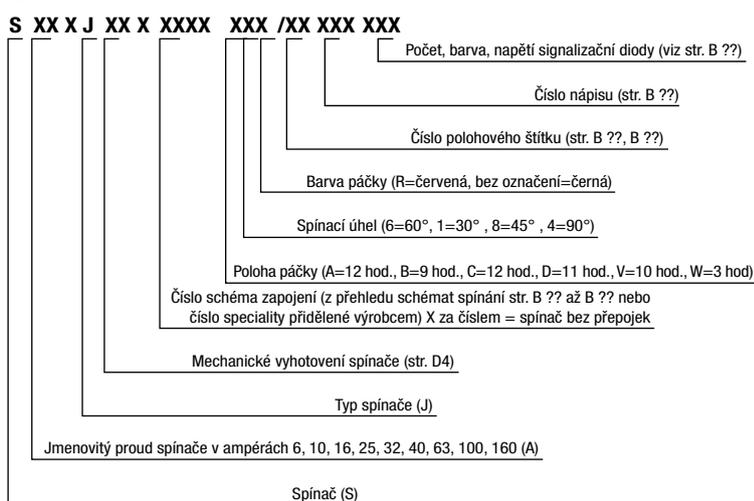

Mechanická provedení

Typové označení	Popis provedení spínačů
Spínače na panel (přední montáž)	
S ... J	S páčkou (bez čelní desky)
S ... JE	S páčkou a násuvnými kolíky
S ... JG	S páčkou a těsněním pro IP65
S ... JD	S páčkou a čelní deskou
S ... JZ	Se zámkem FAB s uzamykáním polohy „0“ (nebo jiných poloh - uvést)
S ... JU	S páčkou uzamykatelnou 1-3 visacími zámký (ø 5-8 mm)
S ... JF	Se světelnou signalizací (1-3 LED diody)
S ... JV	S jednou, nebo dvěma vratnými polohami (pouze S 6 - 25 J)
S ... JR	Rychloupínání na ø 22 mm s ovládním páčkou (pouze S 6 - 25 J)
S ... JK	Rychloupínání na ø 22 mm s ovládním klíčem (pouze S 6 - 25 J)
S ... JT	S blokovacím tlačítkem blokujícím páčku v poloze „0“ (jinou polohu uvést)
S ... J2P, J3P	2 nebo 3 spínače vedle sebe ovládané jednou páčkou
Spínače se zadním upevněním (obrácená montáž)	
S ... JO	Zadní upevnění spínačů (obrácená montáž)
S ... JLD	S upevněním na lištu (DIN) TH 35-7,5 s čelní deskou
S ... JLS	S upevněním na lištu (DIN) TH 35-7,5 se štítem 52,5x45 (iba S 6, 10, 16, 25 J)
S ... JB	Zadní upevnění spínače - s páčkou na dveřích
S ... JBD	Zadní upevnění spínače - s páčkou a čelní deskou na dveřích
S ... JBU	Zadní upevnění spínače - s uzamykací páčkou na dveřích
S ... JBZ	Zadní upevnění spínače - se zámkem FAB a páčkou na dveřích
S ... JPD	V krytu z plastické hmoty s čelní deskou (IP 65)
S ... JPDM	V krytu z plastické hmoty s čelní deskou (IP 65)
S ... JPU	V krytu z plastické hmoty s uzamykatelnou páčkou (IP 65)
S ... JPUM	V krytu z plastické hmoty s uzamykatelnou páčkou (IP 65)
S ... JPZ	V krytu z plastické hmoty se zámkem FAB (IP 65)
S ... J	V hliníkovém krytu (S16 - 63 J)
S ... JAZ	V hliníkovém krytu se zámkem FAB (S16 - 63 J)
S ... JI	V hliníkovém krytu s 3 pojistkami (S16 - 63 J)
S ... JIZ	V hliníkovém krytu s 3 pojistkami a se zámkem FAB (S16 - 63 J)
S ... NJ	V krytu z plastické hmoty s 3 pojistkami (S16 - 25J)
S ... NJD	V krytu z plastické hmoty s 3 pojistkami s čelní deskou (S16 - 25J)
S ... NJU	V krytu z plastické hmoty s 3 pojistkami a uzamykatelnou páčkou 1-3 visacími zámký (S 16 - 25J)
S ... NJZ	V krytu z plastické hmoty s 3 pojistkami a se zámkem FAB (S16 - 25J)
S ... JM	S malou páčkou
S ... JH	S uzamykací páčkou (S 6 - 25 J)

Pozn.: Jednotlivá mechanická vyhotovení spínačů je možné vzájemně kombinovat, např. S 16JVDG je 16A spínač s vratnou polohou (V), čelní deskou (D) a těsněním (G) pro IP65. Provedení JV, JR, JK, JLS je určeno pouze pro spínače do 25 A (rozměrová velikost I, II.). Jiné speciální požadavky na mechanické provedení (upravený hřídel, šňůrový spínač, ovládání jedním směrem, řazení spínačů rozměrové velikosti IV. a II., V. a II. za sebou a vedle sebe a pod.) je možné po dohodě s výrobcem.

Technické údaje

Typové označení	S6J	S10J	S16J	S25J	S32J	S40J	S63J	S100J	S125J	S160J	
Jmenovité izolační napětí U_i , V *	500	500	690**	690**	690	690	690	690	690	690	
Jmenovité impulzní výdržné napětí U_{imp} , kV	4	4	4	4	6	6	6	6	6	6	
Jmenovitý tepelný proud I_{th} , A	6	10	20	25	32	40	63	100	125	150	
Jmenovitý pracovní proud I_e , A, AC-21A - ohmické zátěže; AC-1 - málo induktivní zátěže	6	10	16	25	32	40	60	100	125	150	
Jmenovitý pracovní výkon, kW / jmenovitý pracovní proud I_e , A											
AC-3 motory s kotvou nakrátko; Spouštění, vypínání za chodu	1 fáze 220-240 V	0,9/5,1	1,5/8,5	1,7/9,6	2,6/14,7	4/22,7	4,4/25	5/28,4	10/56,8	12/68	13/73,8
	3 fáze 220-240 V	1,5	2,5	3	4,5	7	7,7	8,5	17	22	23
	380-440 V	2,5/4,5	3,5/6,3	4/7,2	7,5/13,5	12/17,3	13/18,8	15/27	30/54	37/68	40/72
	500 V	2,5	3,5	4	7,5	12	13	15	30	37	40
AC-23A spínání motorových a vysokoinduktivních zátěží	1 fáze 220-240 V	1/5,5	1,7/9,6	2,3/13	3/17	6,8/32	7,3/40	10/56,8	13/73,8	15/80	18/102
	3 fáze 220-240 V	1,8	3	4	5,5	10	12,5	17	23	26	30
	380-440 V	3,3/6	5,5/10	7,5/13,5	11/19,8	17,5/32	22/40	30/54	40/72	44/80	55/99
	500 V	3,3	5,5	7,5	11	22	27	30	40	44	55
Jmenovitý pracovní proud I_e , A											
-stejnsměrný	24 V	6/4	10/8	16/8	25/8	32/12	34/12	63/25	100/32	150/63	150/63
(spínání s jedním kontaktem)	48 V	3,7/2	6/4	6/4	6/4	25/10	25/10	25/16	32/20	32/20	32/20
DC-21A / DC-22A	110 V	0,7/0,2	1/0,3	1/0,3	1/0,3	4/3	4/3	4/3	5/4	5/4	5/4
(odporová zátěž / stejnosměrné motory)	220 V	0,2/0,1	0,3/0,2	0,3/0,2	0,3/0,2	1/0,4	1/0,4	1/0,4	1,2/0,5	1,2/0,5	1,2/0,5
Jmenovitý podmíněný zkrat. proud, kA	3	4	5	5	10	10	8	10	10	10	
s pojistkou gG, A	6	10	16	25	32	40	63	100	125	160	
Jmenovitý krátkodobý výdržný proud - 1 sec I_{cw} , A	160	200	220	500	800	1000	1200	1500	2000	2000	
Zkratová spínací schopnost I_{cm} , A	320	400	400	500	800	1000	1200	1500	1600	1600	
Mechanická trvanlivost (cykly)	10 ⁶	10 ⁶	10 ⁶	10 ⁶	3×10 ⁵	3×10 ⁵	3×10 ⁵	3×10 ⁵	3×10 ⁵	3×10 ⁵	
Rozsah připojovacích vodičů, mm ²	0,5-2,5	0,5-2,5	1-4	1,5-4	2,5-10	2,5-10	6-16	16-50***	16-50***	16-50***	
Připojovací šroub	M3	M3	M4	M4	M5	M5	M5	M6×0,75	M6×0,75	M6×0,75	
Ovládací hřídel	☼ 5	☼ 5	☼ 5	☼ 5	☼ 5	☼ 5	☼ 6	☼ 6	☼ 6	☼ 6	

Pozn.: *STN 330420 - platí pro sítě s uzemněným neutrálním bodem, kategorií přepětí III. a stupeň znečištění 2; $U_i = 500$ V, když je stupeň znečištění 3.

** Ve funkci hlavního vypínače (provedení S ... JU) snížení U_i na 400 V.

*** Pro 1 tuhý (plný nebo lanovaný) Cu vodič max. průřezu 70 mm².

Rozměrový náčrt - porovnání velikostí S6 - S160 J

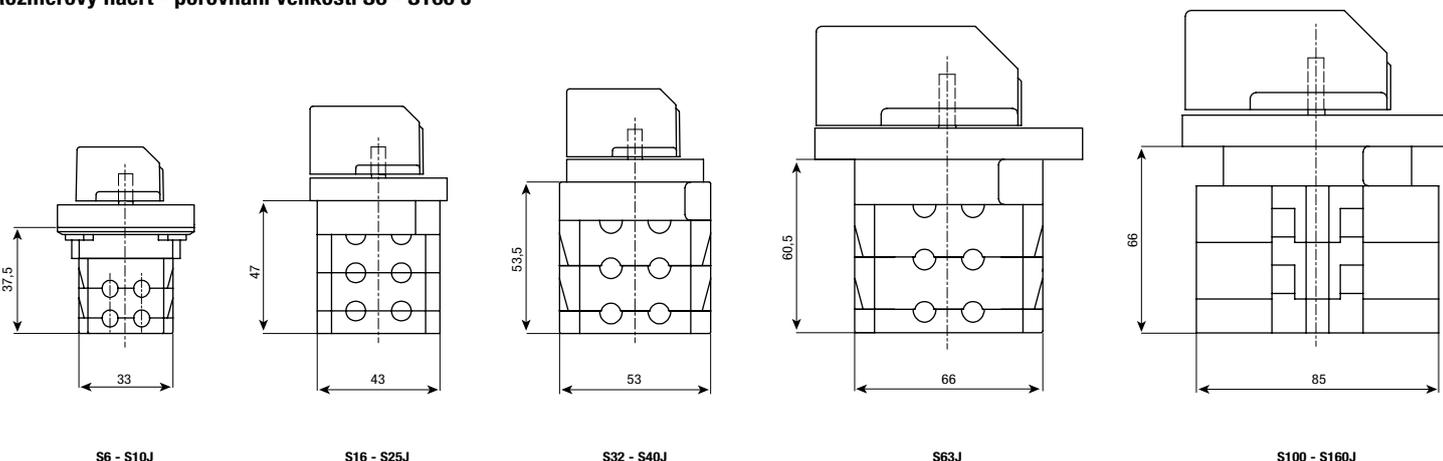

SPÍNAČE NA PANEL

- provedení S ... J, JE, JD, JG, JZ, JU, JR, JK, JV, JT, JF, JC

Rozměry (uvedené v mm)

Typ	A	B	C	D	E	F	G	H	I	J	K	M	N	O	P	R	S	H1	U	V	X	Y	Z
S 6, 10 J	48	36	66	8	13	17,5	1,5	10,5	9	31	30	M3	23	3	19	30	34	5	5,5	33	15	3,2	46
S 16, 25 J	48	36	66	8	14	24	1,5	13,5	9	31	35	M4	23	3	24	30	43	5	5,5	43	19	4,2	46
S 32, 40 J	48	36	66	8	20,5	31	1,5	16	9	31	35	M4	23	3	24	30	56	5	7,5	53	19	4,2	46
S 63 J	94	75	106	11	22	46	2	18,5	10	42	50	M5	30	4	35	50	66	6	7,5	66	34,5	5,4	74
S 100, 125, 160 J	94	75	106	11	22	46	2	21	10	42	50	M5	30	4	35	50	77	6	7,5	85	34,5	5,4	74

Typ	L při počtu komor											
	1	2	3	4	5	6	7	8	9	10	11	12
S 6, 10 J	27,5	38	48,5	59	69,5	80	90,5	101	111,5	122	132,5	143
S 16, 25 J	33,5	47	60,5	74	87,5	101	114,5	128	141,5	155	168,5	182
S 32, 40 J	37,5	53,5	69,5	85,5	101,5	117,5	133,5	149,5	165,5	181,5	197,5	213,5
S 63 J	42	60,5	79	97,5	116	134,5	153	171,5	190	208,5	227	245,5
S 100, 125, 160 J	45	66	87	108	129	150	171	192	213	234	255	276

SPÍNAČE VE SKŘÍŇKÁCH SE ZADNÍM UPEVNĚNÍM

- provedení S ...J, JO, JLS, JLD, JB, JBD, JBU, JBZ, JP, JPU, JPD, JA, JI, JAZ, JIZ, NJ, NJD, NJU, NJZ

Rozměry (uvedené v mm)

Typ	A	B	C	D	E	F	G	H	I	J	K	M	N	O	P	R	S	H1	U	V	X	Y	Z
S 6, 10 J	48	36	66	8	13	17,5	1,5	10,5	9	31	30	M3	23	3	19	30	34	5	5,5	33	15	3,2	46
S 16, 25 J	48	36	66	8	14	24	1,5	13,5	9	31	35	M4	23	3	24	30	43	5	5,5	43	19	4,2	46
S 32, 40 J	48	36	66	8	20,5	31	1,5	16	9	31	35	M4	23	3	24	30	56	5	7,5	53	19	4,2	46
S 63 J	94	75	106	11	22	46	2	18,5	10	42	50	M5	30	4	35	50	66	6	7,5	66	34,5	5,4	74
S 100, 125, 160 J	94	75	106	11	22	46	2	21	10	42	50	M5	30	4	35	50	77	6	7,5	85	34,5	5,4	74

Typ	Z1	V1	S1	B1	B2	U1	U2	L1	L2	L3	D1	D2	D3	A1	F1	A2	C1
S 6, 10 J	22	110	87	66	73	5,5	10,5	86	100	159	64	14	8	72	35	48	66
S 16, 25 J	22	110	87	66	73	5,5	10,5	86	100	159	64	14	8	72	35	48	66
S 32, 40 J	30	160	140	110	110	6,5	12	108	140		84	16	10	119	58	66	106
S 63 J	30	160	140	110	110	6,5	12	108	140		84	16	10	119	58	66	106
S 100 J	30	160	140	110	110	6,5	12	140			84	16	10	119	58	66	106
S 125, 160 J	58	166	280	100	136	6,5	12	165			84	16	10	119	58	66	106
S 125, 160 J	58	300	300	120	220	6,5	12	170			84	16	10	119	58	66	106

6. řádek platí pro provedení vačkových spínačů S 125–160 J v plastovém krytu JP.

7. řádek platí pro provedení vačkových spínačů S 125–160 J v plastovém krytu PVT.

Typ	T při počtu komor											
	1	2	3	4	5	6	7	8	9	10	11	12
S 6, 10 J	84	94,5	105	115,5	126	136,5	147	157,5	168	178,5	189	199,5
S 16, 25 J	90	103,5	117	130,5	144	157,5	171	184,5	198	211,5	225	238,5
S 32, 40 J	98	114	130	146	162	178	194	210	226	242	258	274
S 63 J	102,5	121	139,5	158	176,5	195	213,5	232	250,5	269	287,5	306
S 100, 125, 160 J	105	126	147	168	189	210	231	252	273	294	315	336

Typ	L4 při počtu komor											
	1	2	3	4	5	6	7	8	9	10	11	12
S 6, 10 J	70	70	70	70	112	112	112	112	154	154	154	154
S 16, 25 J	62	62	76	130	130	130	130	197,5	197,5	197,5	197,5	197,5
S 32, 40 J	112	112	112	112	169	169	169	253	253	253	295	295
S 63 J	115	115	115	115	172	172	172	256	256	256	298	298
S 100, 125, 160 J	115	115	115	172	172	172	256	256	256	256	298	298

Typ	Maximální počet komor		
	L1	L2	L3
S 6, 10 J	3	4	9
S 16, 25 J	2	3	7
S 32, 40 J	2	4	–
S 63 J	2	4	–
S 100 J	3	–	–
S 125, 160 J	3	–	–
S 125, 160 J	5	–	–

V případě požadavku zákazníka na vačkový spínač S 125–160 J s více jak pěti komorami, je možné dodat vačkový spínač v plastovém krytu VMS, resp. VMS se zvýšeným rámečkem.

TYP J

- spínač s páčkou bez čelní desky



Výčet základních schémat provedení

Spínač 3P 0-1	S xx J 1103 A6
reverzační přepínač 1-0-2	S xx J 9151 C6
přepínač sítě 3P 1-0-2	S xx J 2203 C6
rozběhový spínač 0-Y- Δ	S xx J 9551 A6
reverzační rozběhový spínač Δ-Y-0-Y- Δ	S xx J 9153 C6



S 6, 10, 16, 25, 32, 40, 63, 100, 160 J

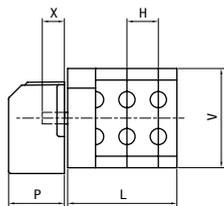

S 6, 10 J

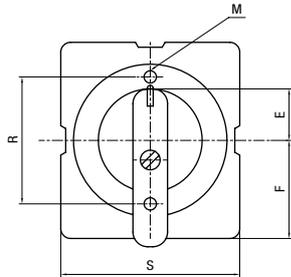

S 16, 25, 32, 40, 63 J

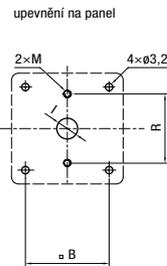

S 100, 160 J

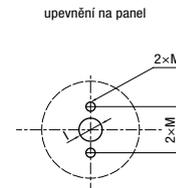

TYP JD

- spínač s páčkou a čelní deskou



Výčet základních schémat provedení

Spínač 3P 0-1	S xx JD 1103 A6
reverzační přepínač 1-0-2	S xx JD 9151 C6
přepínač sítě 3P 1-0-2	S xx JD 2203 C6
rozběhový spínač 0-Y- Δ	S xx JD 9551 A6
reverzační rozběhový spínač Δ-Y-0-Y- Δ	S xx JD 9153 C6



S 6, 10, 16, 25, 32, 40, 63, 100, 125, 160 JD

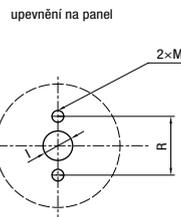
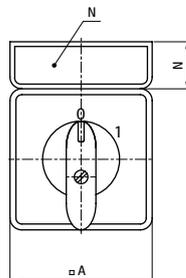
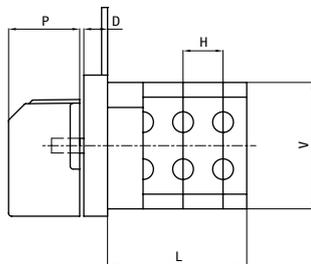

S 6, 10 JD

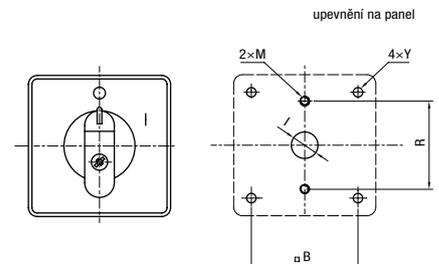

TYP JE

- spínač s páčkou bez čelní desky a s násuvnými kolíky
- provedení umožňuje ulehčenou montáž vodičů na kontakty spínače



Výčet základních schémat provedení

Spínač 3P 0-1	S xx JE 1103 A6
reverzační přepínač 1-0-2	S xx JE 9151 C6
přepínač sítě 3P 1-0-2	S xx JE 2203 C6
rozběhový spínač 0-Y- Δ	S xx JE 9551 A6
reverzační rozběhový spínač Δ-Y-0-Y- Δ	S xx JE 9153 C6



S 6, 10, 16, 25 JE

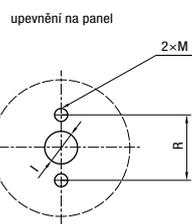
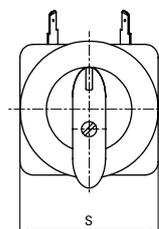
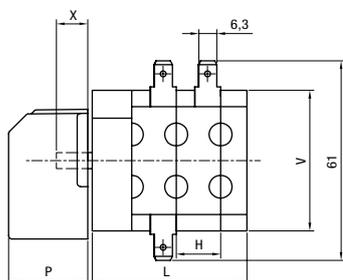

S 6, 10 JE

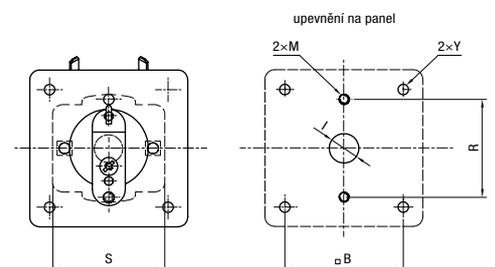

TYP JU

- spínač s možností uzamknutí páčky třemi visacími zámký (Ø 5-8 mm)
- použití jako hlavní nebo nouzové vypínače



S 6, 10, 16, 25, 32, 40, 63, 100, 125, 160 JU

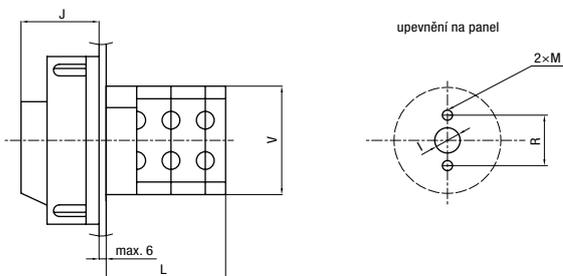

upevnění na panel

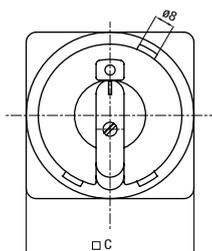

Výčet základních schémat provedení

Spínač 3P 0-1	S xx JU 1103 A6
reverzační přepínač 1-0-2	S xx JU 9151 C6
přepínač sítě 3P 1-0-2	S xx JU 2203 C6
rozběhový spínač 0-Y- Δ	S xx JU 9551 A6
reverzační rozběhový spínač Δ-Y-0-Y- Δ	S xx JU 9153 C6



S 6, 10 JU

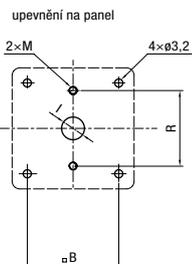

upevnění na panel

TYP JZ

- spínač s uzamykáním nulové polohy (nebo jiných požadovaných poloh) zámkem FAB



S 6, 10, 16, 25, 32, 40, 63, 100, 160 JZ

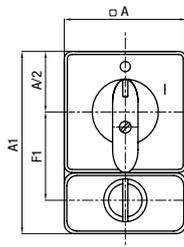
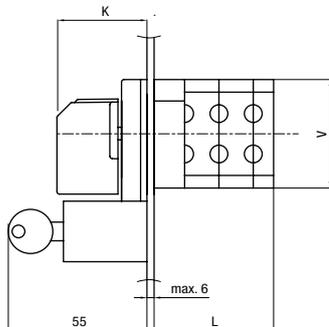

upevnění na panel

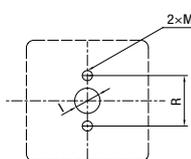

Výčet základních schémat provedení

Spínač 3P 0-1	S xx JZ 1103 A6
reverzační přepínač 1-0-2	S xx JZ 9151 C6
přepínač sítě 3P 1-0-2	S xx JZ 2203 C6
rozběhový spínač 0-Y- Δ	S xx JZ 9551 A6
reverzační rozběhový spínač Δ-Y-0-Y- Δ	S xx JZ 9153 C6



S 6, 10 JZ

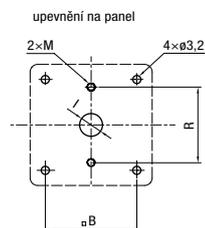

upevnění na panel

TYP JV

- spínač s jednou nebo dvěma vratnými polohami i přes více poloh
- max. možný úhel vratného pohonu je 120°
- v objednávce je nutné uvést (u spínačů s více jak dvěma polohami) požadovanou vratnou a aretovanou polohu, např. při vypínači 0-1-2, při požadovaném pohybu z polohy 2 do polohy 1 je označení V2 - A1



S 6, 10, 16, 25, 32, 40 JV

Typ	L (mm) při počtu komor											
Počet komor	1	2	3	4	5	6	7	8	9	10	11	12
S 6, 10 JV	38	48,5	59	69,5	80	90,5	101	111,5	122	132,5	143	154,5
S 16, 25 JV	47	60,5	74	87,5	101	114,5	128	141,5	155	168,5	182	195,5
S 32, 40 JV	53,5	69,5	85,5	101,5	117,5	135,5	149,5	165,5	181,5	197,5	213,5	229,5

Výčet základních schémat provedení

Spínač 3P 0-1	S xx JV 1103 A6
reverzační přepínač 1-0-2	S xx JV 9151 C6
přepínač sítě 3P 1-0-2	S xx JV 2203 C6
rozběhový spínač 0-Y- Δ	S xx JV 9551 A6
reverzační rozběhový spínač Δ-Y-0-Y- Δ	S xx JV 9153 C6



S 6, 10 JV

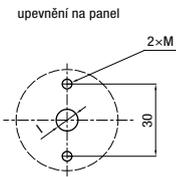
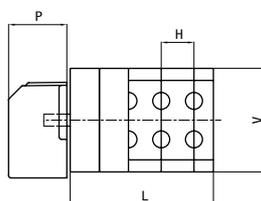

upevnění na panel

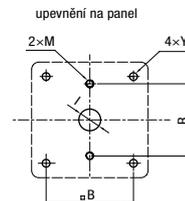

upevnění na panel

TYP JG

- spínač s gumovým těsněním pro IP 65



Výčet základních schémat provedení

Spínač 3P 0-1	S xx JG 1103 A6
reverzační přepínač 1-0-2	S xx JG 9151 C6
přepínač sítě 3P 1-0-2	S xx JG 2203 C6
rozběhový spínač 0-Y-Δ	S xx JG 9551 A6
reverzační rozběhový spínač Δ-Y-0-Y-Δ	S xx JG 9153 C6



	S 6 - 10 J	S 16 - 40 J	S 63 - 160 J
A - Upevnění 2x samořezným šroubem	D 3,5	D 4	D 4
B - Upevnění 2x šroubem a maticí	M3	M4	M5

S 6, 10, 16, 25, 32, 40, 63, 100, 160 JG

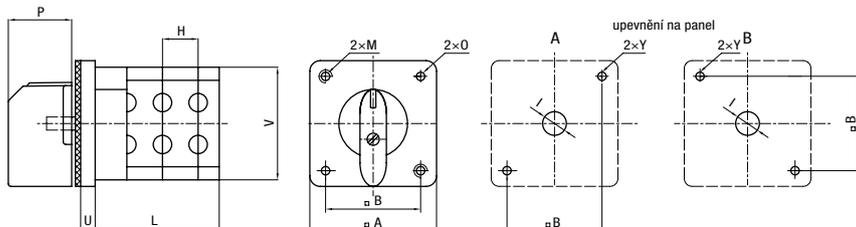

S 6, 10 JG

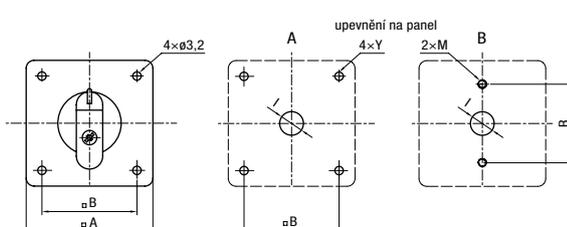

TYP JDG

- spínač s čelní deskou a gumovým těsněním pro IP 65



Výčet základních schémat provedení

Spínač 3P 0-1	S xx JDG 1103 A6
reverzační přepínač 1-0-2	S xx JDG 9151 C6
přepínač sítě 3P 1-0-2	S xx JDG 2203 C6
rozběhový spínač 0-Y-Δ	S xx JDG 9551 A6
reverzační rozběhový spínač Δ-Y-0-Y-Δ	S xx JDG 9153 C6



	S 6 - 10 J	S 16 - 40 J	S 63 - 160 J
A - Upevnění 2x samořezným šroubem	D 3,5	D 4	D 4
B - Upevnění 2x šroubem a maticí	M3	M4	M5

S 6, 10, 16, 25, 32, 40, 63, 100, 160 JDG

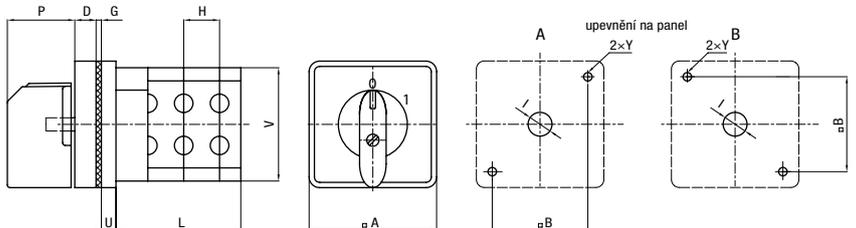

S 6, 10 JDG

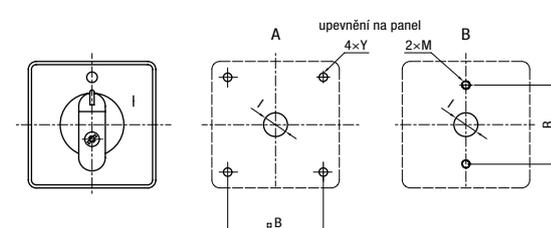

TYP JK

- centrální upevnění spínače do otvoru ø 22 mm rychloupínacím mechanismem
- ovládání klíčem
- použití pro S6, 10A a S16, 25A



Výčet základních schémat provedení

Spínač 3P 0-1	S xx JK 1103 A6
reverzační přepínač 1-0-2	S xx JK 9151 C6
přepínač sítě 3P 1-0-2	S xx JK 2203 C6
rozběhový spínač 0-Y-Δ	S xx JK 9551 A6
reverzační rozběhový spínač Δ-Y-0-Y-Δ	S xx JK 9153 C6



Typ	L (mm) při počtu komor											
Počet komor	1	2	3	4	5	6	7	8	9	10	11	12
S 6, 10 JK	51,5	52	73,5	84	94,5	106	107,5	108	118,5	129	139,5	150
S 16, 25 JK	54,5	68	81,5	95	108,5	112	135,5	149	162,5	176	189,5	203

S 6, 10, 16, 25 JK

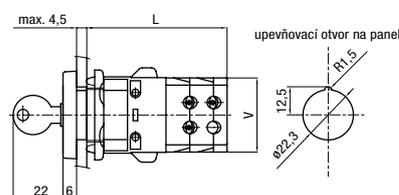

S 16, 25 JK

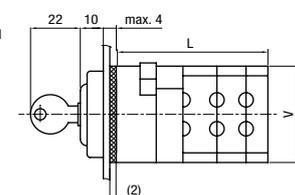

TYP JR

- centrální upevnění spínače do otvoru \varnothing 22 mm rychloupínacím mechanismem, JRG : JR + těsnění G
- ovládání páčkou
- použití pro S6, 10A a S16, 25A



Výčet základních schémat provedení

Spínač 3P 0-1	S xx JR 1103 A6
reverzační přepínač 1-0-2	S xx JR 9151 C6
přepínač sítě 3P 1-0-2	S xx JR 2203 C6
rozběhový spínač 0-Y- Δ	S xx JR 9551 A6
reverzační rozběhový spínač Δ -Y-0-Y- Δ	S xx JR 9153 C6



Typ	L (mm) při počtu komor											
Počet komor	1	2	3	4	5	6	7	8	9	10	11	12
S 6, 10 JR	51,5	62	73,5	84	94,5	106	107,5	108	118,5	129	139,5	150
S 16, 25 JR	54,5	68	81,5	95	108,5	112	135,5	149	162,5	176	189,5	203

S 6, 10, 16, 25 JR

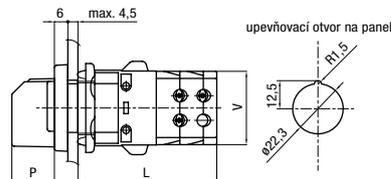

S 16, 25 JR

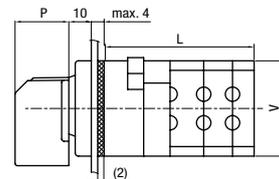

TYP JT

- spínač s tlačítkem blokujícím páčku v poloze „0“



Výčet základních schémat provedení

Spínač 3P 0-1	S xx JT 1103 A6
reverzační přepínač 1-0-2	S xx JT 9151 C6
přepínač sítě 3P 1-0-2	S xx JT 2203 C6
rozběhový spínač 0-Y- Δ	S xx JT 9551 A6
reverzační rozběhový spínač Δ -Y-0-Y- Δ	S xx JT 9153 C6



S 6, 10, 16, 25, 32, 40, 63, 100, 160 JT

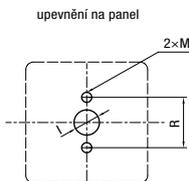
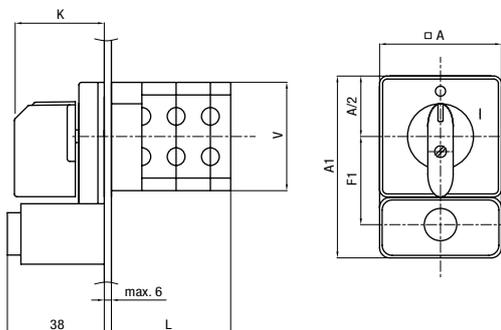

S 6, 10 JT

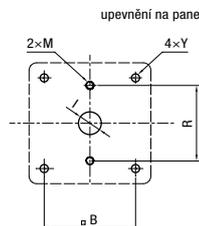

TYP JF

- spínač se světelnou signalizací zvolených poloh

Specifikace typu signálky

3 nebo 4-znakový kód, uvedený na konci specifikace vačkového spínače

Např.:

2 RG 0 Napájecí napětí signálky ("24 V ~" - viz tab. 2)
Barva signálky dvoubarevná ("červená / zelená" - viz tab. 1)
Počet signálků 2 (1, 2 nebo 3)

2 R.G 0 Napájecí napětí signálky ("24 V ~" - viz tab. 2)
1. signálka červená, 2. zelená
Počet signálků 2 (1, 2 nebo 3)

Barva	Znak	Napětí	24 V	48 V	60 V	110 V	230 V
Červená	R	Střídavé	0	1	2	3	4
Zelená	G	Stejnoseměrné	5	6	7	8	9

Pozn.: Vodiče signálků jsou vyvedeny na samostatné svorky na konci spínače, resp. jiné požadavky konzultujte s výrobcem.

Možné kombinace barev (2 - barevná signálka):
RG, YG, EG, EY



Výčet základních schémat provedení

Spínač 3P 0-1	S xx JF 1103 A6
reverzační přepínač 1-0-2	S xx JF 9151 C6
přepínač sítě 3P 1-0-2	S xx JF 2203 C6
rozběhový spínač 0-Y- Δ	S xx JF 9551 A6
reverzační rozběhový spínač Δ -Y-0-Y- Δ	S xx JF 9153 C6

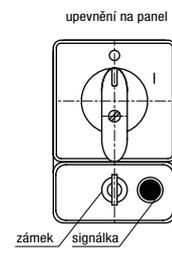
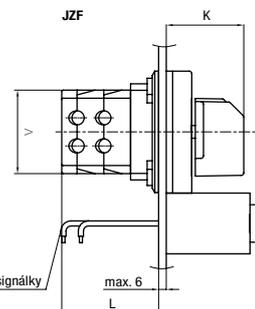
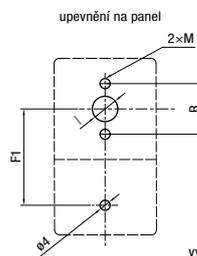
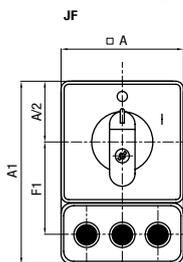

TYP JLS

- spínač se štítem s upevněním na lištu TH 35 - 7,5
- vyhotovení JL bez štítu, s páčkou
- použití pro S6, 10A a S16, 25A



Výčet základních schémat provedení

Spínač 3P 0-1	S xx JLS 1103 A6
reverzační přepínač 1-0-2	S xx JLS 9151 C6
přepínač sítě 3P 1-0-2	S xx JLS 2203 C6
rozběhový spínač 0-Y- Δ	S xx JLS 9551 A6
reverzační rozběhový spínač Δ-Y-0-Y- Δ	S xx JLS 9153 C6



Typ	L (mm) při počtu komor											
Počet komor	1	2	3	4	5	6	7	8	9	10	11	12
S 6, 10 JLS	39	52,5	66	79,5	93	106,5	120	133,5	147	160,5	174	187,5
S 16, 25 JLS	27,5	38	48,5	59	69,5	80	90,5	101	111,5	122	132,5	143

S 6, 10, 16, 25 JLS

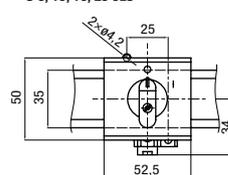

S 16, 25 JLS

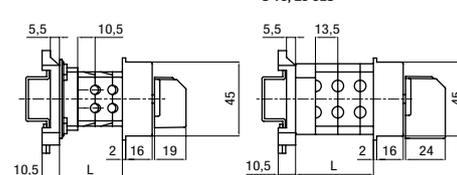

TYP JLD

- spínač s čelní deskou s upevněním na lištu TH 35 - 7,5
- vyhotovení JL bez čelní desky, s páčkou



Výčet základních schémat provedení

Spínač 3P 0-1	S xx JLD 1103 A6
reverzační přepínač 1-0-2	S xx JLD 9151 C6
přepínač sítě 3P 1-0-2	S xx JLD 2203 C6
rozběhový spínač 0-Y- Δ	S xx JLD 9551 A6
reverzační rozběhový spínač Δ-Y-0-Y- Δ	S xx JLD 9153 C6



S 6, 10, 16, 25, 32, 40, 63, 100, 160 JLD

S 63, 100, 160 JLD

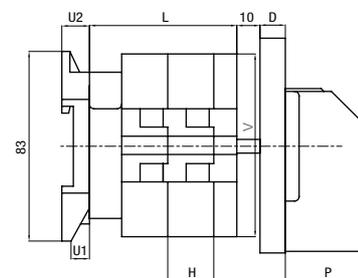
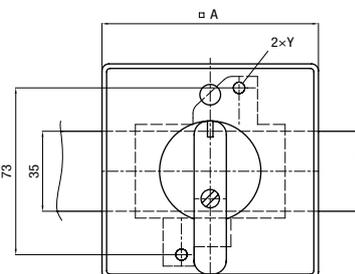
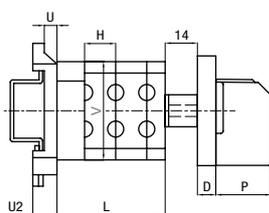
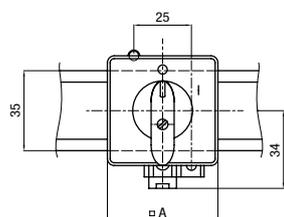

TYP JO

- spínač se zadním upevněním na panel



Výčet základních schémat provedení

Spínač 3P 0-1	S xx JO 1103 A6
reverzační přepínač 1-0-2	S xx JO 9151 C6
přepínač sítě 3P 1-0-2	S xx JO 2203 C6
rozběhový spínač 0-Y- Δ	S xx JO 9551 A6
reverzační rozběhový spínač Δ-Y-0-Y- Δ	S xx JO 9153 C6



S 6, 10, 16, 25, 32, 40, 63, 100, 160 JO

10 JO

S 100, 160 JO

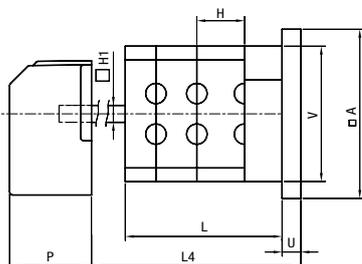

upevnění na panel

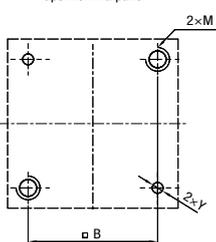

upevnění na panel

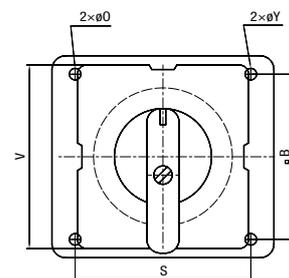
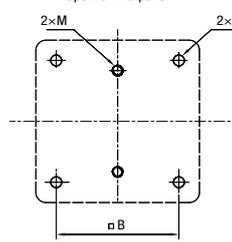

TYP JBD

- spínač se zadním upevněním v rozvaděči s upevněním ovládacího prvku s čelní deskou na dveřích
- vyhotovení JB pouze s páčkou, bez čelní desky
- „možnost dodání i jiné délky hřídele - kóta T podle požadavku zákazníka“



S 6, 10, 16, 25, 32, 40, 63, 100, 160 JBD

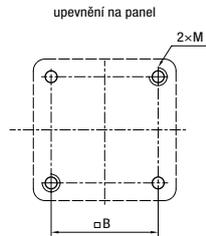
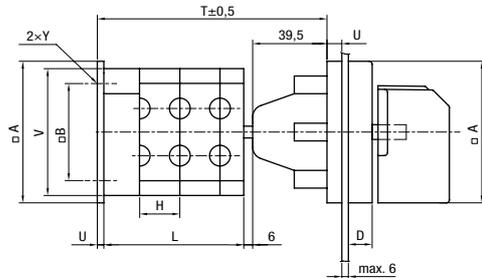

Výčet základních schémat provedení

Spínač 3P 0-1	S xx JBD 1103 A6
reverzační přepínač 1-0-2	S xx JBD 9151 C6
přepínač sítě 3P 1-0-2	S xx JBD 2203 C6
rozběhový spínač 0-Y-Δ	S xx JBD 9551 A6
reverzační rozběhový spínač Δ-Y-0-Y-Δ	S xx JBD 9153 C6



S 6, 10 JBD

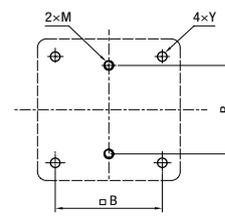

S 100, 160 JBD

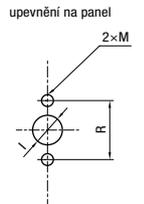

TYP JBU

- spínač se zadním upevněním v rozvaděči s upevněním ovládacího prvku s uzamykatelnou páčkou na dveřích
- vyhotovení JB pouze s páčkou, bez uzamčení
- „možnost dodání i jiné délky hřídele - kóta T podle požadavku zákazníka“



S 6, 10, 16, 25, 32, 40, 63, 100, 160 JBU

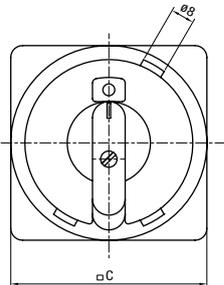
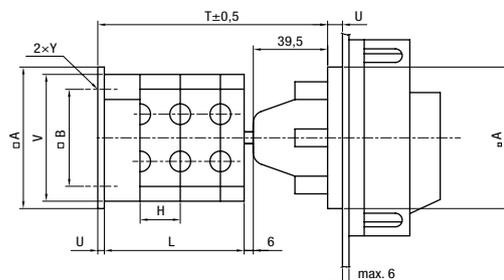

Výčet základních schémat provedení

Spínač 3P 0-1	S xx JBU 1103 A6
reverzační přepínač 1-0-2	S xx JBU 9151 C6
přepínač sítě 3P 1-0-2	S xx JBU 2203 C6
rozběhový spínač 0-Y-Δ	S xx JBU 9551 A6
reverzační rozběhový spínač Δ-Y-0-Y-Δ	S xx JBU 9153 C6



S 6, 10 JBU

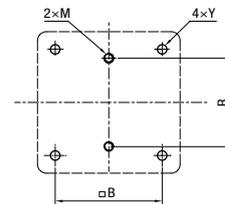

S 100, 160 JBU

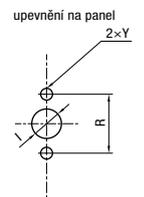

TYP JBZ

- spínač se zadním upevněním v rozvaděči s upevněním ovládacího prvku se zámkem FAB na dveřích s uzamknutím "0" polohy (jinou uvést)
- vyhotovení JB pouze s páčkou, bez zámku
- „možnost dodání i jiné délky hřídele - kóta T podle požadavku zákazníka“



S 6, 10, 16, 25, 32, 40, 63, 100, 160 JBZ

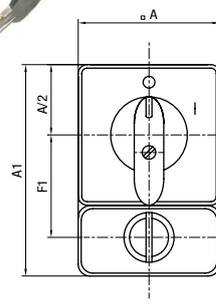
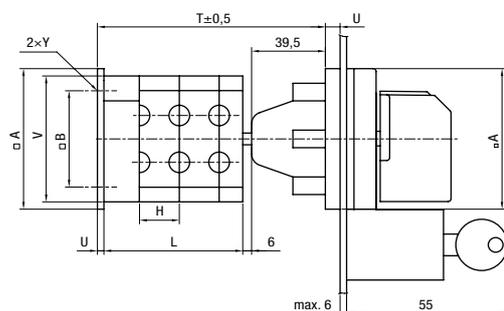

Výčet základních schémat provedení

Spínač 3P 0-1	S xx JBZ 1103 A6
reverzační přepínač 1-0-2	S xx JBZ 9151 C6
přepínač sítě 3P 1-0-2	S xx JBZ 2203 C6
rozběhový spínač 0-Y-Δ	S xx JBZ 9551 A6
reverzační rozběhový spínač Δ-Y-0-Y-Δ	S xx JBZ 9153 C6



S 6, 10 JBZ

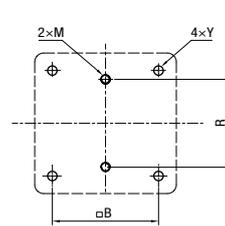
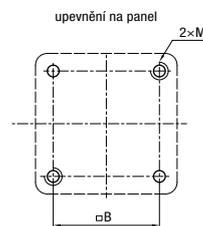

S 100, 160 JBZ

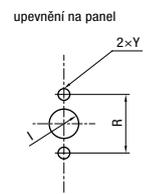

NOVÉ malé vačkové spínače JPDM, JPUM

- plastový kryt IP65
- rozměry 82×82×62 mm, resp. 82×82×83 mm
- JPDM s klasickým ovladačem a JPUM s uzamykatelným
- vačkové spínače 6 A, 10 A, 16 A, 25 A
- provedení 6–10 A, výška 62 mm
- provedení 16–25 A, výška 83 mm
- přístup ke svorkám kontaktů pod úhlem 45°
- zlepšená čitelnost označení svorek
- uchycení krytu pouze dvěma šrouby
- permanentní laserové označení poloh
- odolná konstrukce IK07
- ČSN EN 60947-3



TYP JPDM

- spínač v krytu z plastické hmoty s čelní deskou - IP 65
- upevnění na podložku pomocí dvou šroubů:
M4 pro (S6, 10, 16, 25J)

Výčet základních schémat provedení

Spínač 3P 0-1

S xx JPDM 1103 A6

A6 $\frac{0}{1}$ $\frac{1}{2}$ 60° $\frac{0}{1}$ $\frac{1}{2}$ C6



S 6, 10, 16, 25 JPDM

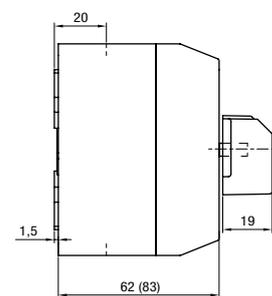
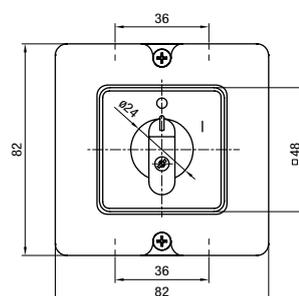

TYP JPUM

- spínač v krytu z plastické hmoty s páčkou uzamykatelnou třemi visacími zámky - IP 65
- upevnění na podložku pomocí dvou šroubů:
M4 pro (S6, 10, 16, 25J)

Výčet základních schémat provedení

Spínač 3P 0-1

S xx JPUM 1103 A6

A6 $\frac{0}{1}$ $\frac{1}{2}$ 60° $\frac{0}{1}$ $\frac{1}{2}$ C6



S 6, 10, 16, 25 JPUM

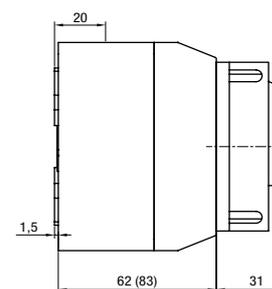
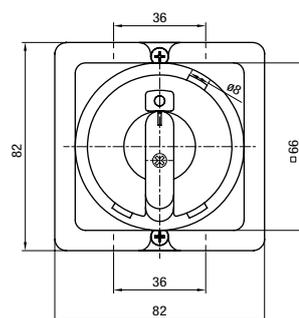

TYP JPD

- spínač v krytu z plastické hmoty s čelní deskou - IP 65
- upevnění na podložku pomocí dvou šroubů: M4 pro (S6, 10, 16, 25J)
M5 pro (S32, 40, 63, 100J)
- součástí dodávky jsou 2 kabelové průchodky: Pg16 - pro S6-16J
Pg21 - pro S25 - 40J
Pg29 pro S63-100J



Výčet základních schémat provedení

Spínač 3P 0-1	S xx JPD 1103 A6
reverzační přepínač 1-0-2	S xx JPD 9151 C6
přepínač sítě 3P 1-0-2	S xx JPD 2203 C6
rozběhový spínač 0-Y-Δ	S xx JPD 9551 A6
reverzační rozběhový spínač Δ-Y-0-Y-Δ	S xx JPD 9153 C6



S 6, 10, 16, 25, 32, 40, 63, 100, 125 JPD

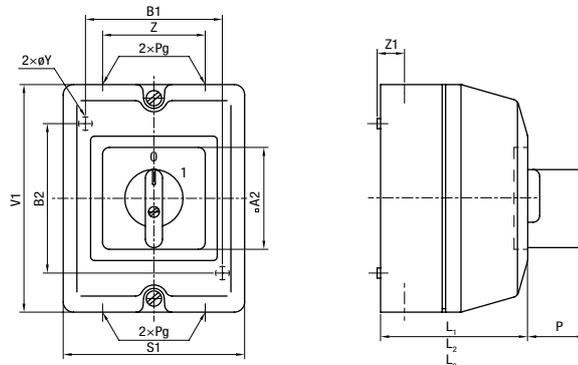

TYP JPU

- spínač v krytu z plastické hmoty s páčkou uzamykatelnou třemi visacími zámky - IP 65
- spínač se zámek FAB - označení S ... JPZ
- čelní deska se zámek FAB z typu S ... JZ
- upevnění na podložku pomocí dvou šroubů: M4 pro (S6, 10, 16, 25J)
M5 pro (S32, 40, 63, 100J)
- součástí dodávky jsou 2 kabelové průchodky: Pg16 - pro S6-16J
Pg21 - pro S25 - 40J
Pg29 - pro S63-100J



Výčet základních schémat provedení

Spínač 3P 0-1	S xx JPU 1103 A6
reverzační přepínač 1-0-2	S xx JPU 9151 C6
přepínač sítě 3P 1-0-2	S xx JPU 2203 C6
rozběhový spínač 0-Y-Δ	S xx JPU 9551 A6
reverzační rozběhový spínač Δ-Y-0-Y-Δ	S xx JPU 9153 C6



S 6, 10, 16, 25, 32, 40, 63, 100, 125 JPU

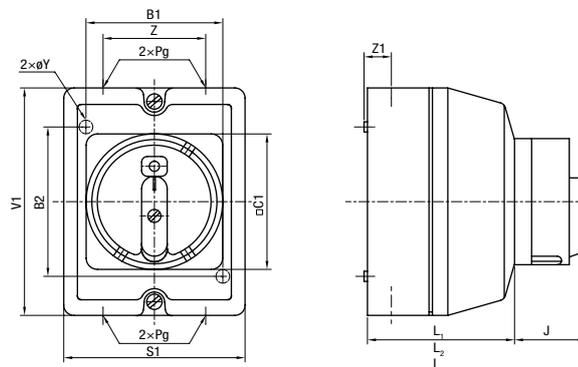

TYP JPD, JPU, JPZ

- spínač v krytu z plastické hmoty s čelní deskou (JPD), s páčkou uzamykatelnou 3 visacími zámky (JPU), s lamelovým zámek FAB (JPZ) - IP 54
- spínače do 3 pater jsou ve skříni JP (rozměry 280x160x165 mm)
- spínače se 4 a více patry jsou ve skříni VMS 32 (rozměry 320x220x180 mm, výšku skříň je možné zvětšovat dle potřeby přidáváním modulů o výšce 75mm)
- součástí dodávky jsou 2 kabelové průchodky Pg 36

Výčet základních schémat provedení

Spínač 3P 0-1	S xx JPD 1103 A6
reverzační přepínač 1-0-2	S xx JPD 9151 C6
přepínač sítě 3P 1-0-2	S xx JPD 2203 C6
rozběhový spínač 0-Y-Δ	S xx JPD 9551 A6
reverzační rozběhový spínač Δ-Y-0-Y-Δ	S xx JPD 9153 C6



Skříňka JP

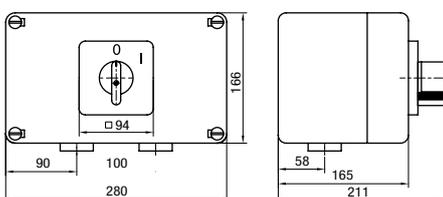

Skříňka VMS 32

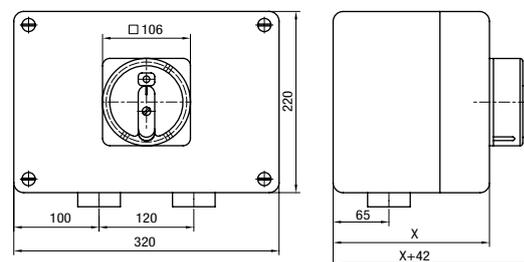

X=180; 255; 330; ...

TYP NJ, NJU, NJZ, NJD

- spínač ve skříní z plastické hmoty v kombinaci se 3 pojistkami (E 27) se svorkami pro připojení nulového a ochranného vodiče - IP 54
- S ... NJ - s páčkou
- S ... NJU - s páčkou pro uzamykání 3 visacími zámkem
- S ... NJZ - s páčkou a uzamykáním lamelovým zámek FAB
- S ... NJD - s páčkou a čelní deskou
- odstupňované těsnící gumové průchodky



Výčet základních schémat provedení

Spínač 3P 0-1	S xx NJ 1103 A6
reverzační přepínač 1-0-2	S xx NJ 9151 C6
přepínač sítě 3P 1-0-2	S xx NJ 2203 C6
rozběhový spínač 0-Y-Δ	S xx NJ 9551 A6
reverzační rozběhový spínač Δ-Y-0-Y-Δ	S xx NJ 9153 C6

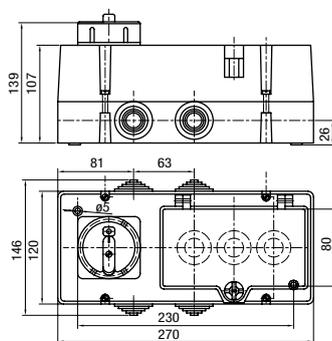
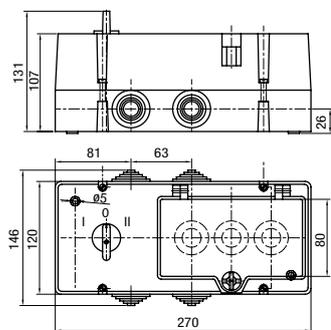

TYP JA, JAZ

- spínače v hliníkové skříní, IP 54
- S ... JA - s páčkou
- S ... JAZ - s páčkou a uzamykáním lamelovým zámek FAB



Výčet základních schémat provedení

Spínač 3P 0-1	S xx JA 1103 A6
reverzační přepínač 1-0-2	S xx JA 9151 C6
přepínač sítě 3P 1-0-2	S xx JA 2203 C6
rozběhový spínač 0-Y-Δ	S xx JA 9551 A6
reverzační rozběhový spínač Δ-Y-0-Y-Δ	S xx JA 9153 C6



Typ	El. provedení	A	B	C	D	E	F
S 16, 25 JA	1103, 9151, 9551, 9552, 2203	190	ø113	134	90	7	P21
	9153			167			
S 16, 25 JAZ	1103, 9151, 9551, 9552, 2203	190	ø113	168	90	7	P21
	9153			201			
S 32, 63 JA	1103, 9151, 2203	235	ø113	166	122	9	P29
	9551, 9153, 9552			198			
S 32, 63 JAZ	1103, 9151, 2203	235	ø113	200	122	9	P29
	9551, 9153, 9552			232			

S 16, 25, 32, 40, 63 JA, JAZ

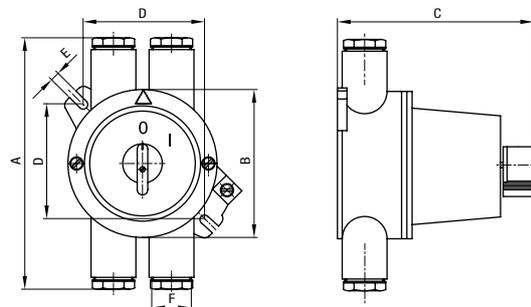

TYP JI, JIZ

- spínače v hliníkové skříní v kombinaci se 3 pojistkami (E 27, E 33), IP 54
- S ... JI - s páčkou
- S ... JIZ - s páčkou a uzamykáním lamelovým zámek FAB



Výčet základních schémat provedení

Spínač 3P 0-1	S xx JI 1103 A6
reverzační přepínač 1-0-2	S xx JI 9151 C6
přepínač sítě 3P 1-0-2	S xx JI 2203 C6
rozběhový spínač 0-Y-Δ	S xx JI 9551 A6
reverzační rozběhový spínač Δ-Y-0-Y-Δ	S xx JI 9153 C6



Typ	El. provedení	A	B	C	D	E	F	G	H	I
S 16, 25 JI	1103, 9151, 9551, 9552, 2203	212	152	136	226	125	7	16	34	P21
	9153			168						
S 16, 25 JIZ	1103, 9151, 9551, 9552, 2203	212	152	170	226	125	7	16	34	P21
	9153			202						
S 32, 63 JI	1103, 9151, 2203	269	212	166	300	180	9	29	39	P29
	9551, 9153, 9552			198						
S 32, 63 JIZ	1103, 9151, 2203	269	212	201	300	180	9	29	39	P29
	9551, 9153, 9552			253						

S 16, 25, 32, 40, 63 JI, JIZ

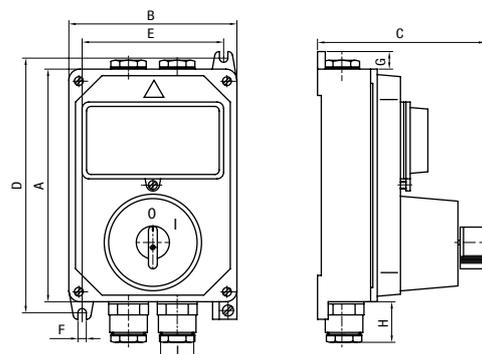

TYP JEP

- spínače v krabicí z plastické hmoty určené hlavně pro připojení el. pecí, el. ohřivačů vody zejména v domácnostech a pro průmyslové použití
- krytí IP65, svorky a přepojení jsou chráněné vůči dotyku se stupněm krytí IP20
- montáž skříňe do panelu, do stěny
- na skříňku je možné umístit po 2 kabelových průchodkách Pg16 nebo Pg21, které nejsou součástí dodávky
- vyhovuje STN EN 60 947-3 (EN 60947-3, IEC60947-3, ČSN EN60947-3)
- provedení: S25JEPF s vačkovým spínačem a signálkou
S25JEP s vačkovým spínačem bez signálky
K32JEPF s kompaktním spínačem a signálkou
K32JEP s kompaktním spínačem bez signálky
„N“ - na stěnu - viz příklad označení
- barevné provedení: bílá
1 - tmavě hnědá
2 - světle hnědá (běžová)
3 - černá



S výrobcem je možné dohodnout i jiné barevné provedení.

Příklad označení:

S2 5 JEPF -N1 103 B4 -1

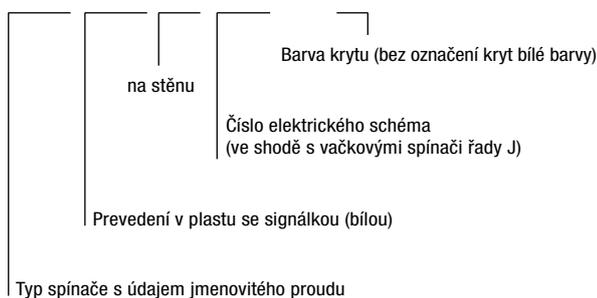

Typ spínače	S25J EP	K32J EP	
Jmenovité izolační napětí U_i (V)	500	690	
Jmenovité impulzní výdržné napětí U_{imp} (kV)	4	4	
Jmenovitý tepelný proud I_m (A)	25	32	
Jmenovitý pracovní výkon (kW) AC3/AC23 400 V, 500 V	7,5/11	11	
Jmenovitý pracovní proud I_c (A) AC23	400 V	19,8	32
	500 V	16	32

SPÍNAČE V ZAPUŠTĚNÉ SKŘÍŇCE S25JEP, K32JEP

Rozměrový náčrt

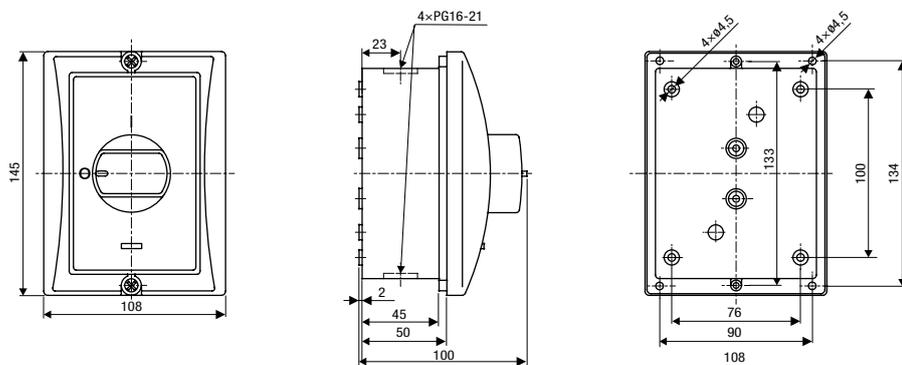

SPÍNAČE V NÁSTĚNNÉ SKŘÍŇCE S25 JEP-N, K32 JEP-N, S25 JEPF-N, K32 JEPF-N

Rozměrový náčrt

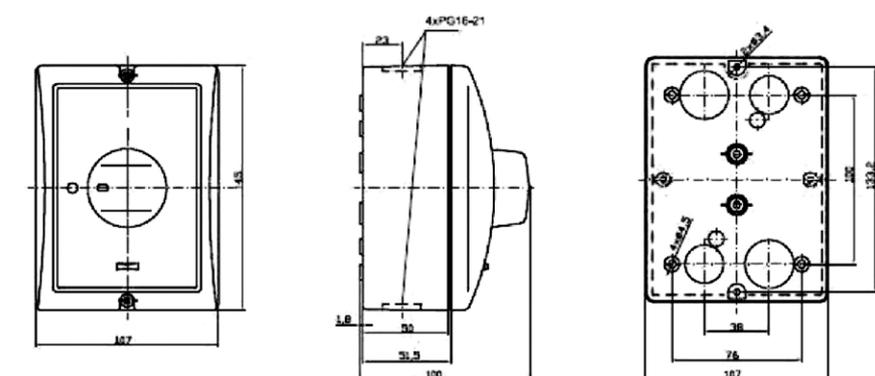

Elektrické schéma spínání:

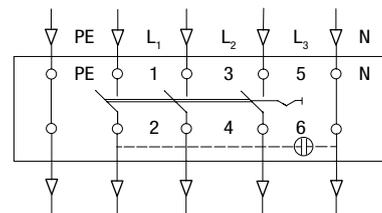

Polohové štítky

- Barva štítků: hliníková (standard),
jiná (podle požadavku zákazníka)

60°	01	02	03	04	05	06	07	08	09	10	11	12	13	14	
	15	16	17	18	19	20	21	22	23	24	25	26	27	28	29
	30	31	32	33	34	35	36	37	38	39	40	41	42	43	44
	45	46	47	48	49	50	51	52	53	54	55	56	57	90°	60
	61	62	63	64	65	66	67	68	69	70	71	72	73	74	75
	76	77	78	79	80	81	82	83	30°	90	91	92	93	94	95
	96	97	98	99	100	101	102	103	104	105	106	107	108	109	110
	111	112	113	114	115	116	117	118	119	120	121	122	123	124	125
	126	127	128	129	130	131	132	133	134	135	136	137	138	139	140
	141	142	143	144	145	45°	150	151	152	153	154	155	156	157	158
	159	160	161	162	163	164	165	166	167	168	169	170	171	172	173
	174	175	176	177	178	179	180	181	182	183	184	185	186	187	

OVLÁDACÍ PRVKY PRO VAČKOVÉ SPÍNAČE

S 63 - 160 J

HŘÍDEL 6x6

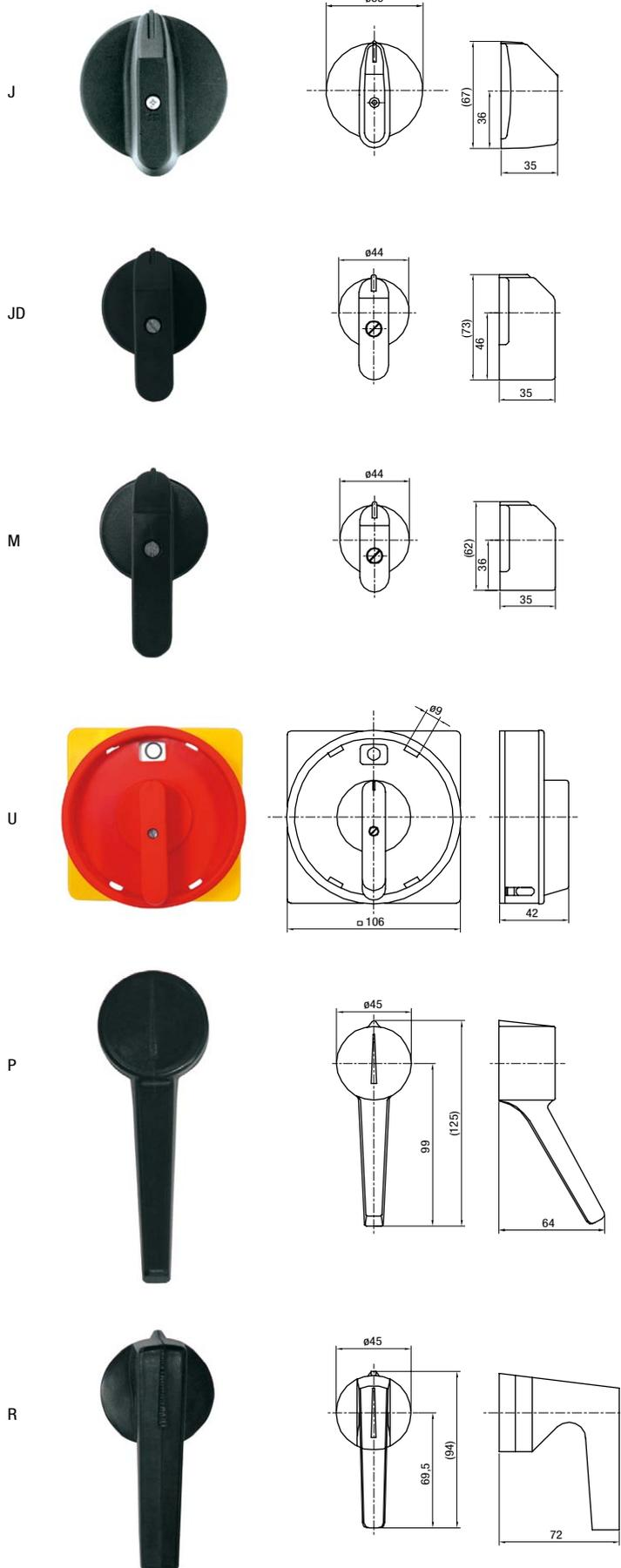

OVLÁDACÍ PRVKY PRO VAČKOVÉ SPÍNAČE

S 6 - 40 J, K 16 - 32 J

HŘÍDEL 5x5

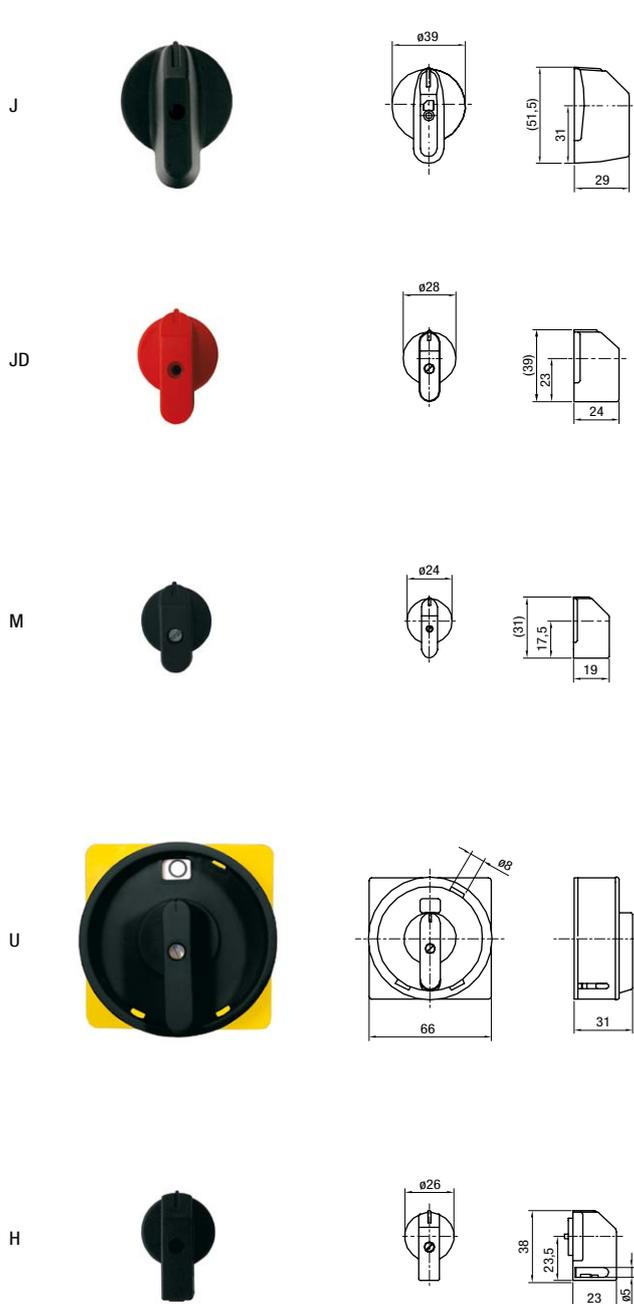

TABULKA OBJEDNÁVACÍCH ČÍSEL PRO NÁHRADNÍ DÍLY KE SPÍNAČŮM

Název páčky	Symbol	Objednávací číslo			
		Spínače S 63 - 160 J		Spínače S 6 - 40 J, K 16 - 32 J	
		černá	červená	černá	červená
páčka střední	J	1100846	1100847	1100870	1100871
páčka střední	JD	1010500	1101550	1100524	1100525
páčka malá	M	1105982	1105983	1029002	1029003
páčka na uzamykání cylindrická	U	1005901	1104774	1100436	1100437
páčka na uzamykání malá	H	-	-	1029000	1029001
páka	P	1033014	-	-	-
rukojeť	R	1033016	-	-	-

Poznámka: v typovém označení spínačů je označení červené páčky - R

Popis

Otočné spínače S 32, 250, 400 J jsou spínacími přístroji se spínacím úhlem 60° s max. 6 spínacími polohami. Ovládací mechanismus spínače je oddělený od spínací části přístroje a umožňuje po natočení ovládací páčky rychlé zapínání a vypínání kontaktů nezávisle na způsobu (rychlosti) ovládnání spínače.

Spínací část přístroje je stavebnicové konstrukce s max. šesti (S 32 J) resp. čtyřmi (S 250, 400 J) spínacími komorami, ve kterých jsou uloženy kotouče s pohyblivými kontaktními válečky na bázi Cu a svorky na připojení vodičů. Maximální počet spínacích pólů je 12 (S 32 J), resp. 8 (S 250, 400 J).

Vyznačuje se velkými vzdálenostmi kontaktů ve vypnutém stavu a při minimálním použití kovových částí je dosažen vysoký stupeň bezpečnosti obsluhy.

Použití

Jsou určeny ke spínání ve stejnosměrných a střídavých elektrických obvodech do jmenovitého proudu, s ohmickou a induktivní zátěží (motory).

Technické údaje

- vyhovují STN 35 41 07, STN EN 60 947-3 (EN 60 947-3, IEC 60 947-3, ČSN EN 60 947-3)

		S 32 J	S 250 J	S 400 J
Jmenovité izolační napětí U_i (V)		500	660	660
Jmenovitý proud I_n (A)		32	250	400
Jmenovitý tepelný proud I_m (A)		32	250	400
Jmenovitá frekvence (Hz)		50	50	50
Vypínací a zapínací schopnost (A)		v AC 3	v AC 22	v AC 22
	při 500 V	250	450	750
	při 380 V	250	750	900
Pracovní proud I_g (A)	při 500 V	18	150	200
	při 380 V	25	250	250
Elektrická trvanlivost, cykly		10 000	1 000	1 000
Mechanická trvanlivost, cykly		100 000	10 000	10 000
Třída přerušovaného provozu		30	30	30
Pracovní proud I_g (A)		DC 22	DC 21	DC 22
při 110 V=	póly v sérii 1	6	16	100
	2	12	20	150
	3	16	32	-
při 220 V=	póly v sérii 1	4	10	40
	2	6	16	100
	3	10	20	-
Rozsah připojovacích vodičů, mm ²		1,5 až 6	240*	240*

* Možnost připojit kabelové oko do 30 mm, pro větší průřezy připojovacích vodičů je nutné použít přídavné svorky.

Mechanické provedení

Typové označení	Provedení
S ... J	Spínač s páčkou
S ... JD	Spínač s páčkou a čelnou doskou
S ... JVZ	Spínač s páčkou s možností uzamknutí vypnuté polohy visacími zámky

Elektrické provedení

Typ	Provedení	Označení	Počet spínacích komor
S 32 J	Třípólový vypínač	001	2
	Reverzní spínač	002	3
	Spínač YD	003	4
	Reverzní spínač YD	004	6
	Přepínač pólů	005	4
	Přepínač sítí	006	3
S 250, 400 J	Jednopolový vypínač	01	1
	Dvoupólový vypínač	02	1
	Třípólový vypínač	03	2
	Čtřípólový vypínač	04	2
	Jednopolový přepínač	11	1
	Dvoupólový přepínač	12	2
	Třípólový přepínač	13	3
	Čtřípólový přepínač	14	4

Jiné el. provedení po dohodě s výrobcem, resp. použít číselné označení el. schémat vačkových spínačů řady S 6 – 160 J.

Typové označení

S XXX JX X XXX 6/X XXX

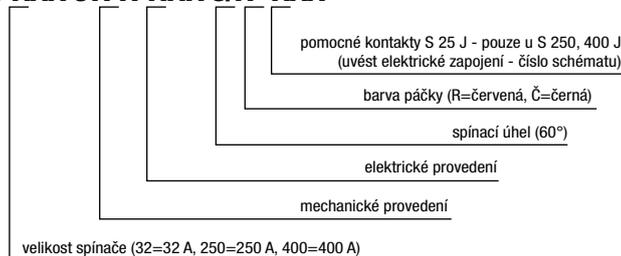

Poznámka: Pomocné kontakty (spínač S 25 J) se montují na zadní stranu spínačů S 250, 400 J.

TYP S 32 J

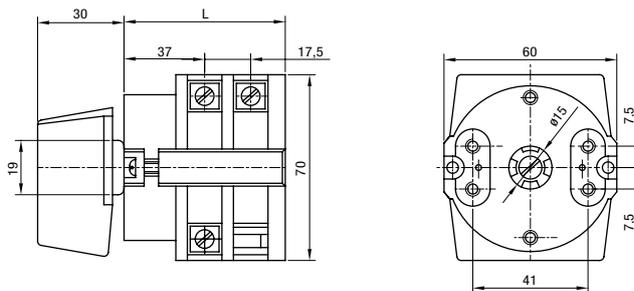

TYP S 32 JD

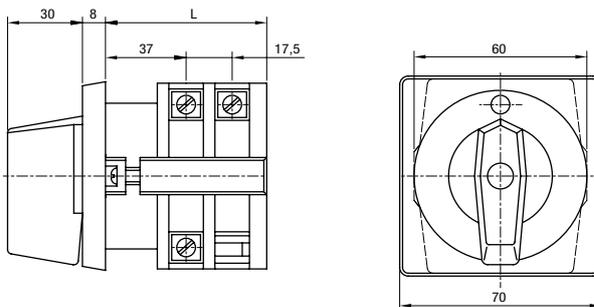

TYP S 32 JVZ

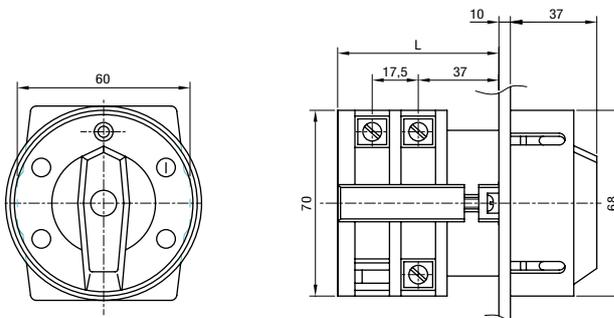

Otvory pro upevnění spínače

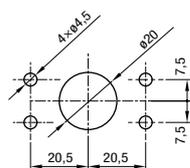

Počet komor	1	2	3	4	5	6
L	51	68	86	103	121	138

TYP S 250, 400 J

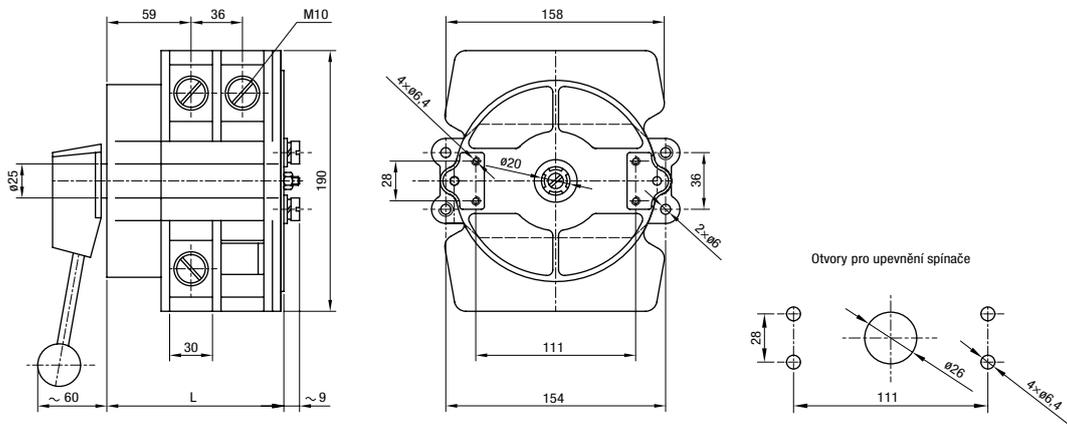

Otvory pro upevnění spínače

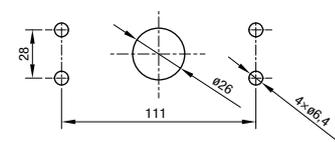

Upevnění:

- na panel - čtyřmi šrouby M6×10 mm (max) s osovou vzdáleností otvorů 28×111 mm
- zadné - dvěma šrouby M6×10 mm (max) s osovou vzdáleností otvorů 36×154 mm
- rozměr čelní desky 158×172 mm

Počet komor	1	2	3	4
L	88	124	160	196

Použití

Kompaktní výkonové spínače K 16 J a K 32 J jsou dvou-modulové třípólové vypínače jmenovitého proudu 16 A a 32 A se spínacím úhlem 90°. Spínače mohou být připevněné na DIN lištu, nebo pomocí šroubů M4 na základovou desku. Taktéž mohou být při pevněné na přední panel rozváděče dvěma samořeznými šrouby ø 3,9 mm. Přístup k hlavám šroubů pro připojení vodičů je v tomto případě ze zadní strany spínače, přičemž spínač je bez zadní upevňovací lišty. K základnímu provedení třípólových vypínačů K 16 J a K 32 J je možné doplnit 4. a 5. spínací pól, nebo PE a N póly. Tyto jednotky je možné připevnit ke spínačům bez použití šroubů, a to z levé, nebo pravé strany. Nadstavby čelních desek ovládacích prvků, mechanických provedení a číselné označení elektrických schémat jsou totožné s vačkovými spínači S 16 J a S 25 J.

Příklady typového označení:

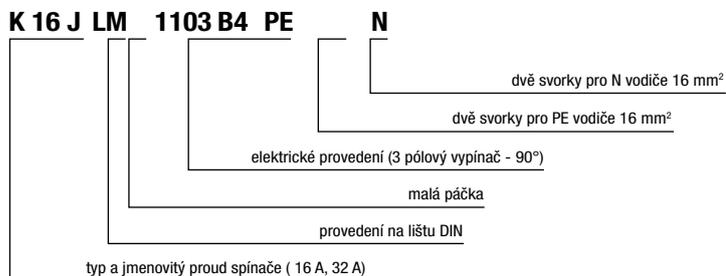

Technické údaje

Typ		K 16 J	K 32 J
Normy		STN EN 60947-3	
Jmenovité izolační napětí U_i	V	690	690
Jmenovité impulzní napětí U_{imp}	kV	4	4
Jmenovitý tepelný proud $I_{th} - I_{the}$	A	16	32
Výkon v AC-3 při 500 V~ (motory)	kW	7,5	11
Jmenovitý pracovní proud I_g v AC 23 A – 500 V~	A	16	32
Jmenovitá zapínací schopnost	A	160	320
Jmenovitá vypínací schopnost	A	128	265
Podmíněný zkratový proud s pojistkou 16 a 35 A	kA	6	6
Mechanická trvanlivost		100 000 cyklů	
Max. průřez připojených vodičů	mm²	16	
Stupeň krytí		IP 20	
		IP 40 z čela přístroje	
Úhel spínání		90°	
Teplota okolí	°C	-30 až +55	
Upevnění spínačů		na panel, lištu DIN 35×7,5	
Jmen. pracovní proud I_g (A) při stejnosměrném napětí DC 22/21	48 V	16	32
	110 V	1	1
	220 V	0,5	0,5

Technické parametry pro spínací pól SP 16, SP 32 a rozsah připojovacích svorek pro N32 a N16 je shodný s údaji v tabulce – Technické údaje.

Číselné označení vypínačů:

- 1102 B4 – 2 pólový vypínač
- 1103 B4 – 3 pólový vypínač
- 1104 B4 – 4 pólový vypínač
- 1105 B4 – 5 pólový vypínač

NÁVOD PRO POMOCNÝ SPÍNAČ SP

Pomocný spínač SP je možné namontovat ke všem typům spínačů K..J, z důvodu rozšíření počtu spínaných pólů ze třech na čtyři, nebo pět.

Pro správnou montáž musí být dodrženy následující podmínky:

- Pro spínače K 16 J použít spínací pól SP 16, pro spínače K 32 J použít pomocný spínač SP 32
- Pomocné spínače s označením svorek 7-8 se montují na pravou stranu spínače K..J, pomocný spínač s označením svorek 9-10 na levou stranu spínače K..J.
- Pomocné spínače SP s hlavou šroubu z čela přístroje (čelo přístroje označené znakem SEZ) jsou určeny pro montáž na desku, nebo lištu DIN, t.j. s označením spínače K..JL. Pomocné spínače s hlavou šroubu ze zadní strany jsou určeny pro spínače s označením K..J, t.j. pro přichycení spínače zepředu.

Návod na montáž SP:

- Spínač K..J sepneme tak, aby kontakty byly v zopnutém stavu, t.j. páčka v poloze „I“.
- Pomocný spínač SP nasuneme na spínač K..J tak, aby výstupky na SP směřovaly do otvorů v K..J. Mírným tlakem na boční stranu SP dojde ke spojení obou přístrojů.
- Funkci přístroje vyzkoušíme tak, že ovládací páčkou spínače měníme polohy „I“ a „0“ a kontrolujeme sepnutí a rozpojení kontaktů SP.

Provedení	Typ	Popis provedení
* Spínače se zadním upevněním	K...JLM	s malou páčkou na DIN lištu
	K...JB	s ovladačem na dveřích
	K...JPD	ve skříňce z plastické hmoty s čelní deskou (IP 65)
Spínače na panel	K...J	s páčkou
	K...JM	s malou páčkou
	K...JG	s páčkou a těsněním pro IP 65 (i pro provedení D, U...)
	K...JD	s páčkou a čelní deskou
	K...JU	s uzamykáním na 3 visací zámky - cylindrické
	K...JH	s uzamykacím visacím zámekem na páčce
Příslušenství	K...JF	s LED signalizační diodou
	SP 16	spínací pól se svorkami 7-8 nebo 9-10
	SP 32	
	PE 16	nepsínací pól pro dva zemnicí vodiče do průřezu 16 mm²
	PE 32	
	N 16	nepsínací pól pro dva střední vodiče do průřezu 16 mm²
N 32		

* U uvedených typů je možné doplnění čelní desky a uzamykání s 3 visacími zámky U, malé páčky M a páčky H.

Použití

- 2 až 5 pólové vypínače v kategoriích AC 21, AC 23 a AC 3 (vypínače pro odporové a indukční zátěže, motory)
- vypínače v 3 a 5 vodičových rozvodech se svorkami PE a N

NÁVOD PRO NESPÍNANÝ PÓL „N“ a „PE“

Nespínaný pól „N“ a „PE“ je možné namontovat ke všem typům spínačů K..J, z důvodu rozšíření počtu svorek spínače K..J k uchycení vodičů N a PE.

Pro správnou montáž musí být dodrženy následující podmínky:

1. Pro spínače K 16 J použít nespínaný pól N 16, nebo PE 16 a pro spínače K 32 J použít nespínaný pól N 32, nebo PE 32.
2. Nespínané póly s označením svorek N-N se montují na pravou stranu spínače K..J, nespínané póly s označením svorek PE-PE na levou stranu spínače K..J.
3. Nespínané póly N a PE s hlavou šroubu z čela přístroje (čelo přístroje označené logem SEZ) jsou určeny pro montáž na desku, nebo lištu DIN, t.j. s označením spínače K..JL. Nespínané póly s hlavou šroubu ze zadní strany jsou určeny pro spínače s označením K..J, t.j. k uchycení spínače zepředu.

Postup montáže N a PE:

Nespínaný pól N, nebo PE nasuneme na spínač K..J tak, aby výstupky pólu N, nebo PE směřovaly do otvorů v K..J. Mírným tlakem na boční stranu pólu N, nebo PE dojde ke spojení obou přístrojů.

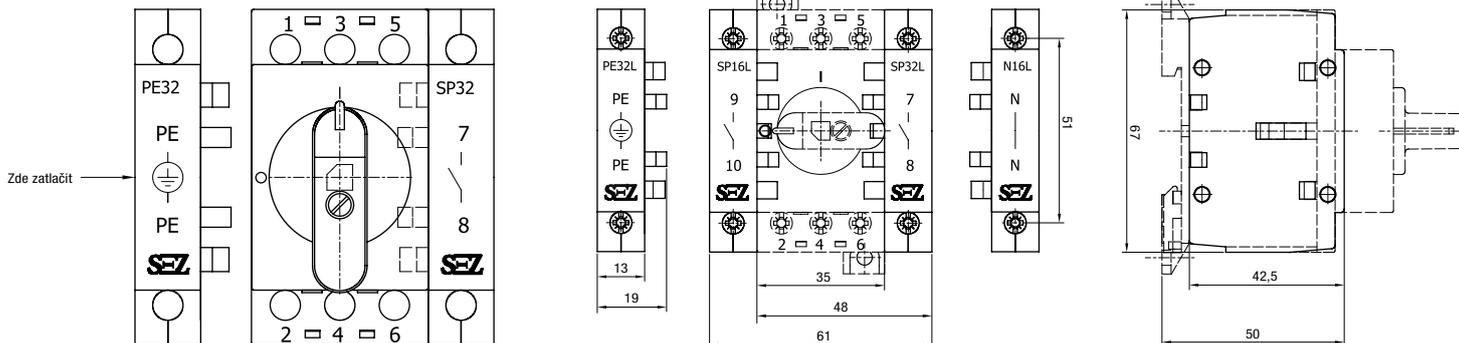

TYP K 32 JD



TYP K 32 JLM



TYP K 32 J

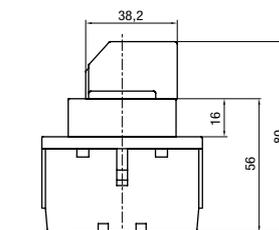

TYP K 32 JDM

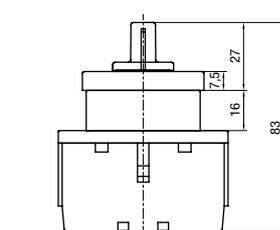

TYP K 32 JM



TYP K 32 JLU

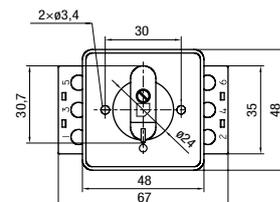
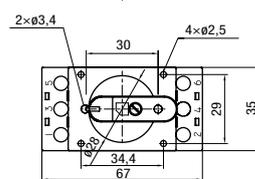

TYP K 32 JLU

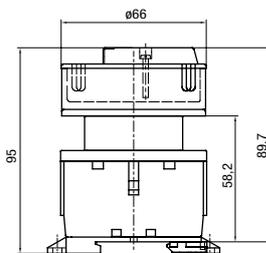

TYP K 32 JPU

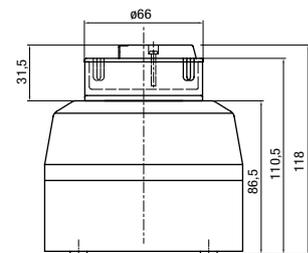

TYP K 32 JU



TYP K 32 JPDM

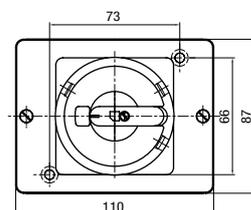
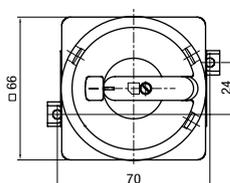

JAK NA TO?

(manuál pro objednávání vačkových spínačů)

S XXX JX X XXX 6/X XXX

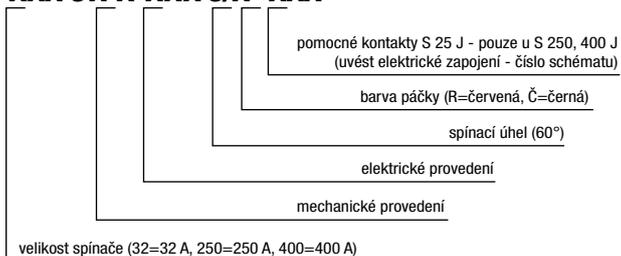

Poznámka: Pomocné kontakty (spínač S 25 J) se montují na zadní stranu spínačů S 250, 400 J.

Mechanické provedení

- D** – Spínač s páčkou a čelní deskou
- U** – Spínač s uzamyk. visacími zámky
- Z** – Spínač s uzamyk. FAB nulové polohy
- V** – Spínač s vratnými polohami
- G** – Spínač s gumovým těsněním pro IP54
- R** – Spínač s rychloupínacím mechanismem
- K** – Rychloupínací mech. ovládaný klíčem
- T** – Spínač s tlačítkem blokujícím páčku v „0“
- O** – Spínač pro obrácenou montáž
- L** – Spínač s upevněním na lištu
- B** – Zadní upevnění spínače
- P** – Spínač v plastové krabici
- N** – Polohový štítek
- A** – Spínač v hliníkové krabici (do 63 A)
- I** – Spínač v hliníkové krabici s pojistkami (do 63 A)
- NJ** – V plastové krabici s pojistkami
- F** – Spínač se světelnou signalizací, 1 signálka
- 2** signálky
- 3** signálky
- 4** signálky

Standardní schémata zapojení

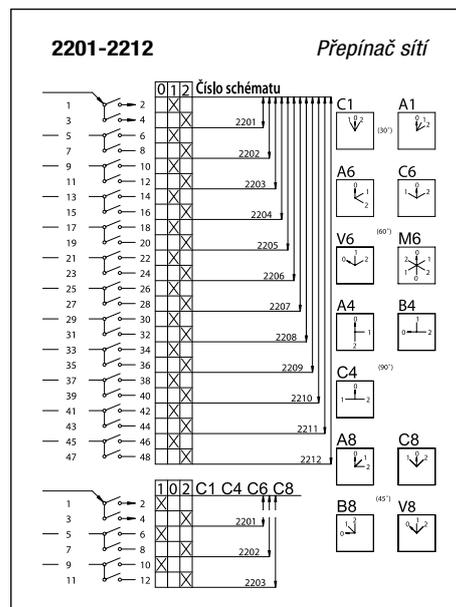
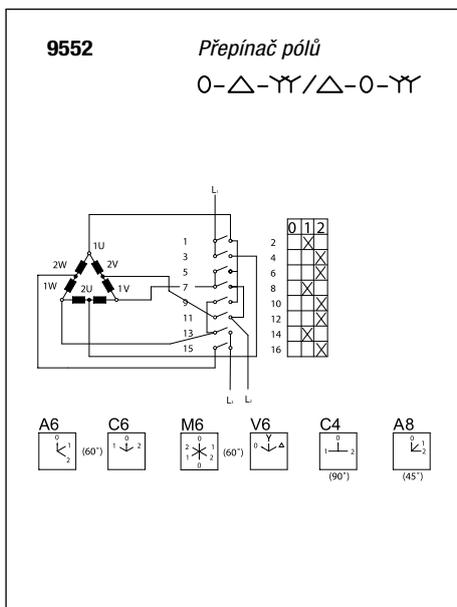
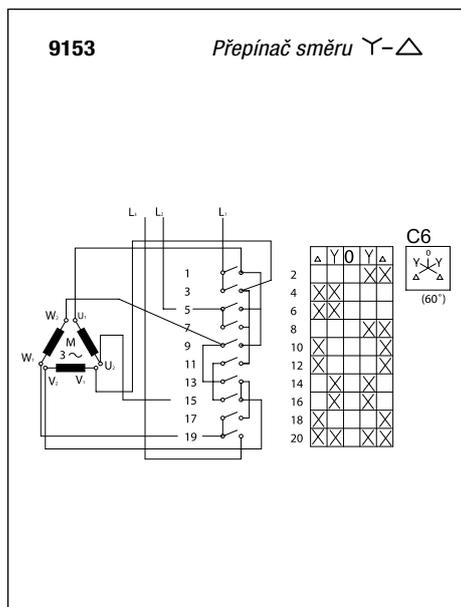
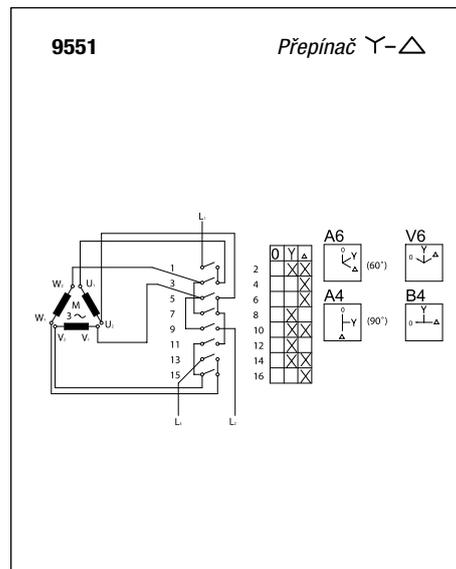
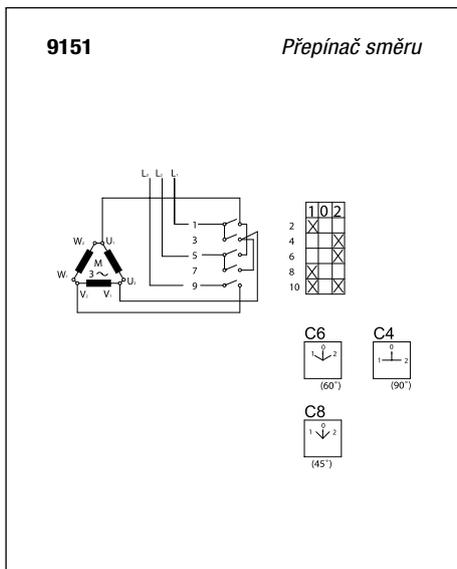
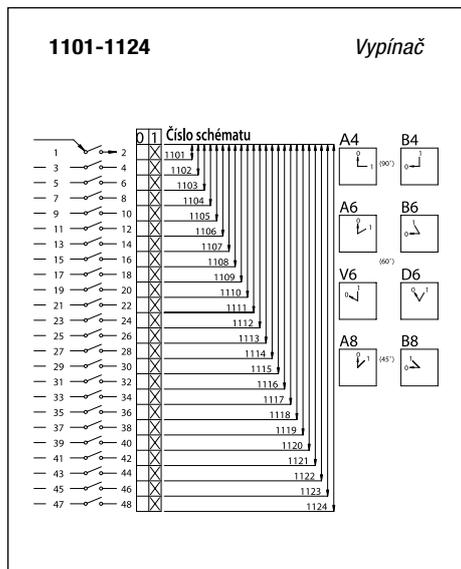

Náhrady elektrických provedení

Vypínač	S... V 01	→	S... J 1103
Přepínač směru	S... V 02	→	S... J 9151
Přepínač Y-Δ	S... V 03	→	S... J 9551
Přepínač směru Y-Δ	S... V 04	→	S... J 9153
Přepínač pólů O-Δ-Y / Δ-O-Y	S... V 05	→	S... J 9552
Přepínač síť	S... V 06	→	S... J 2203

1101-1124

VYPÍNAČE A STUPŇOVÉ PŘEPÍNAČE S POLOHOU "0"

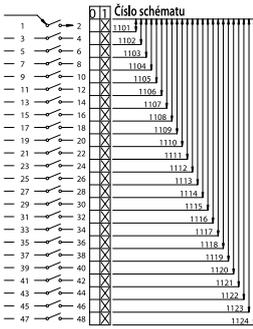

2501-2504

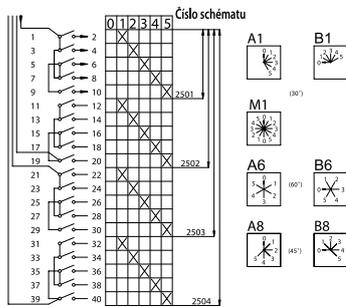

2901-2902

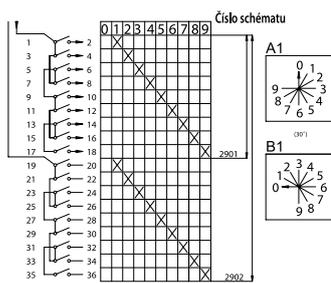

2351-2358

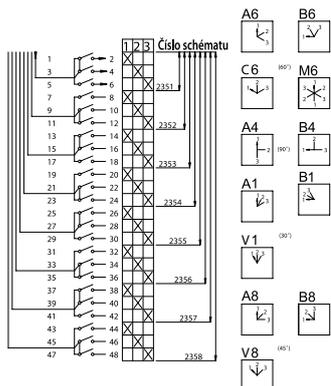

2201-2212

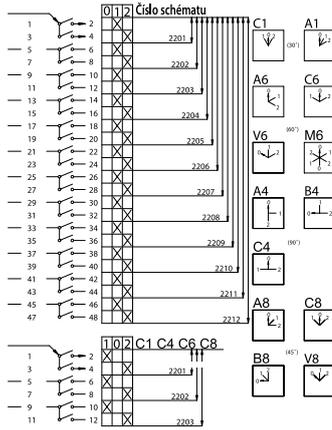

2601-2604

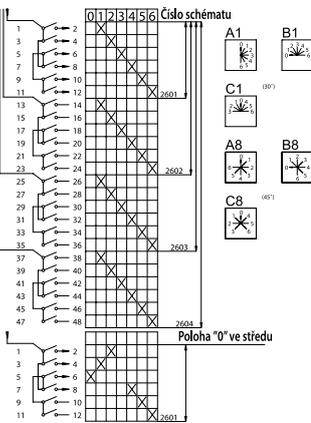

4001-4002

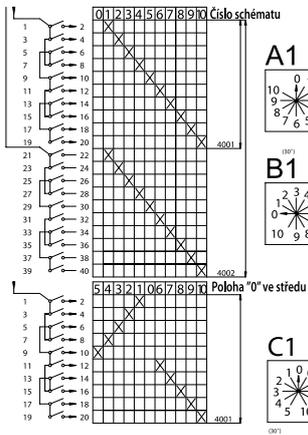

2451-2456

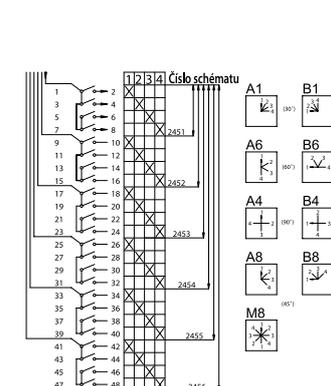

2301-2308

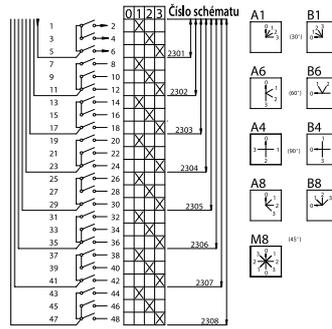

2701-2703

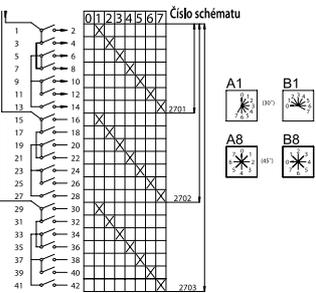

4101-4102

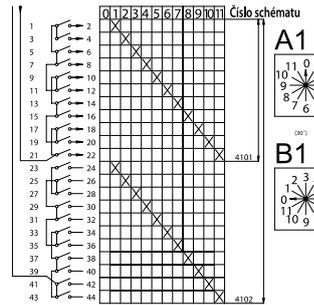

2551-2554

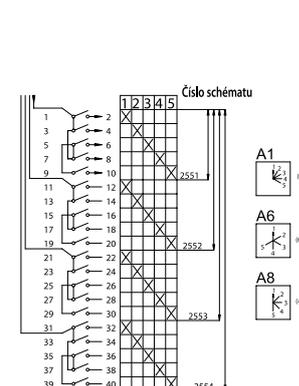

2401-2406

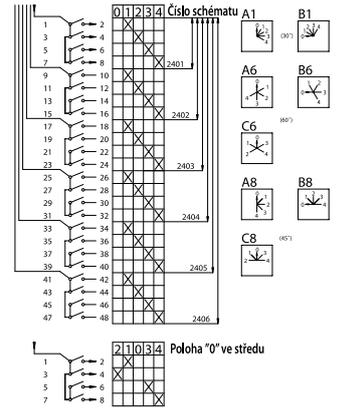

2801-2803

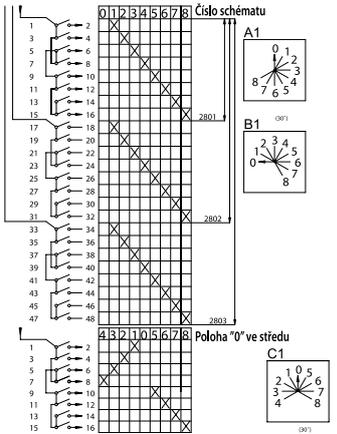

2251-2262

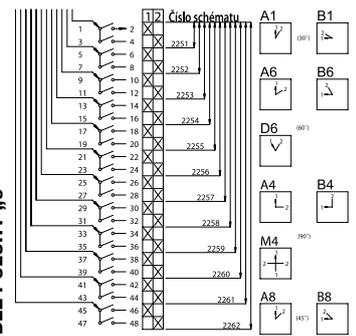

2651-2654

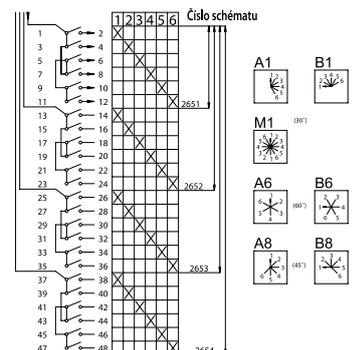

VYPÍNAČE A STUPŇOVÉ PŘEPÍNAČE BEZ POLOHY "0"

2751-2753

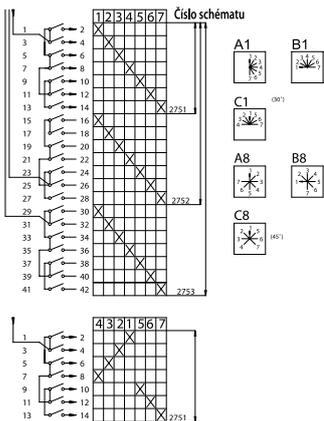

2851-2853

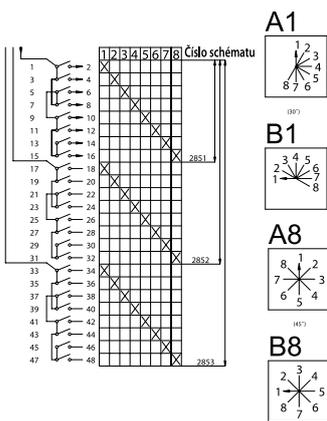

2951-2952

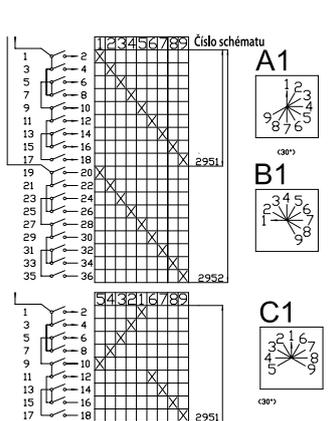

4051-4052

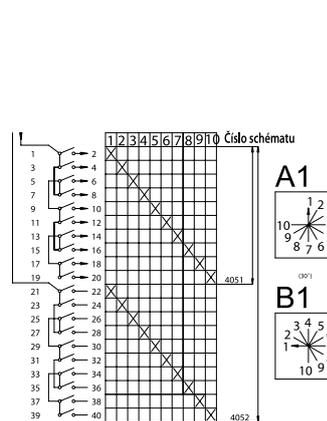

4151-4152

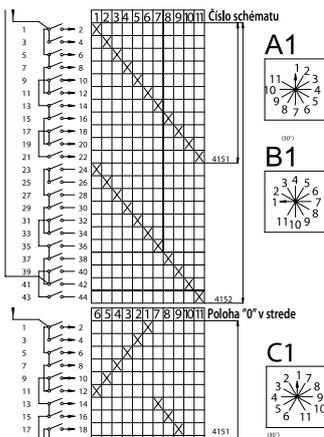

4251-4252

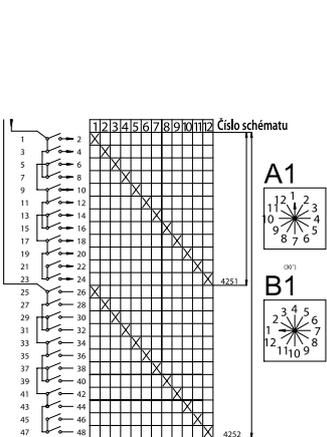

5201-5212

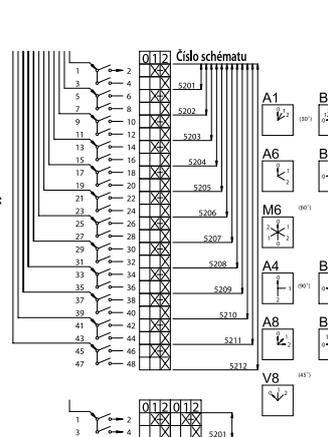

5301-5308

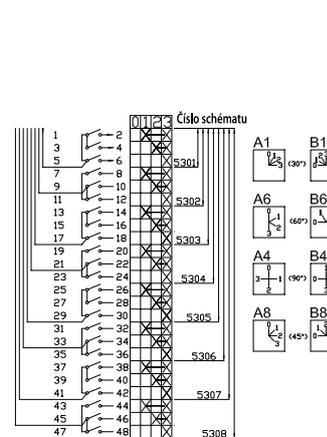

STUPŇNÉ PŘEPÍNAČE BEZ PŘERUŠENÍ OD ZAPNUTÍ S POLOHOU „0“

5401-5406

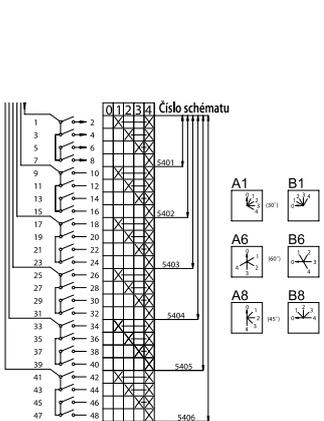

5501-5504

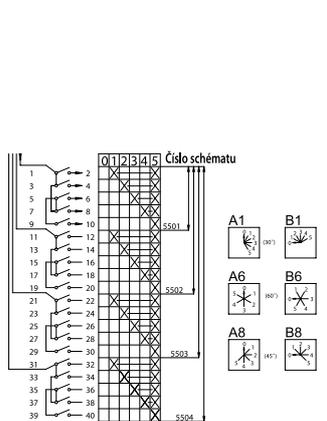

5601-5604

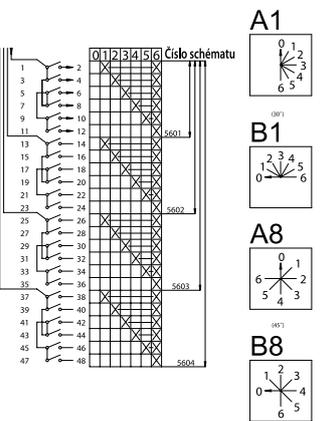

5701-5703

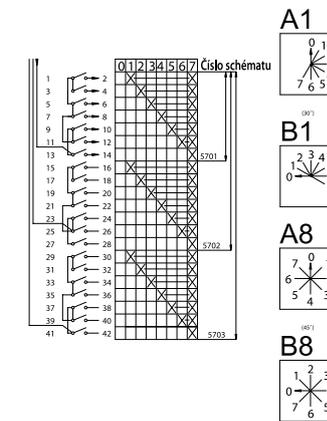

5801-5803

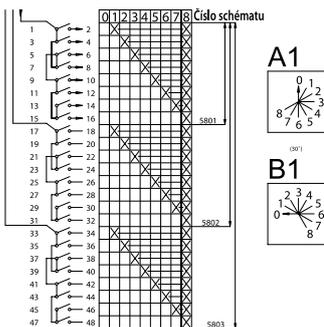

5901-5902

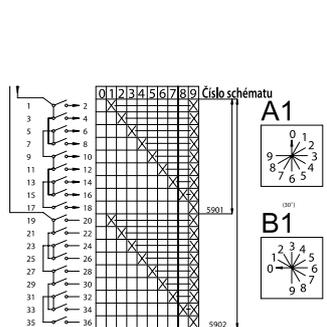

6001-6002

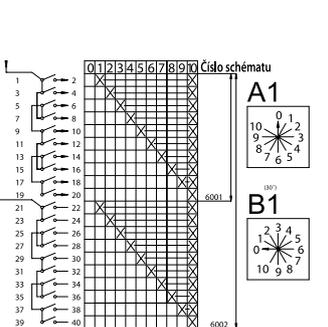

6101-6102

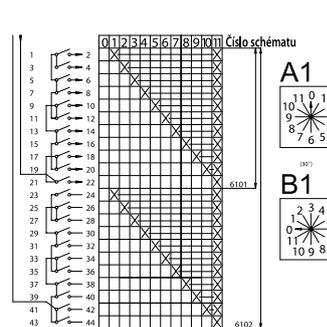

STUPŇOVÉ PŘEPÍNAČE S PŘEKRYVÁNÍM KONTAKTŮ S POLOHOU „0“

2231-2242

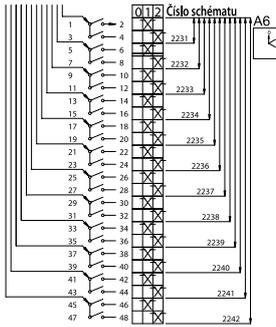

2331-2338

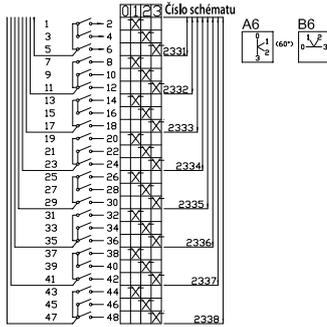

2431-2436

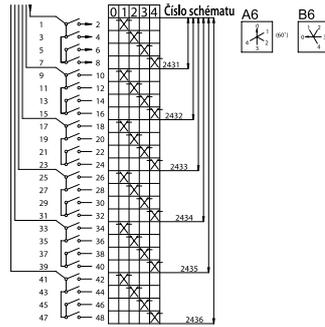

2531-2534

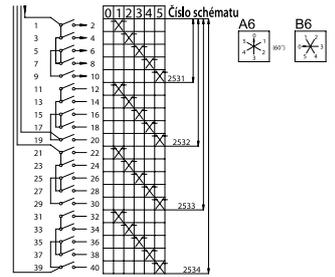

STUPŇOVÉ PŘEPÍNAČE S PŘEKRYVÁNÍM KONTAKTŮ BEZ POLOHY „0“

2271-2282

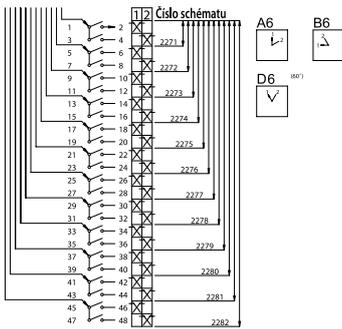

2371-2378

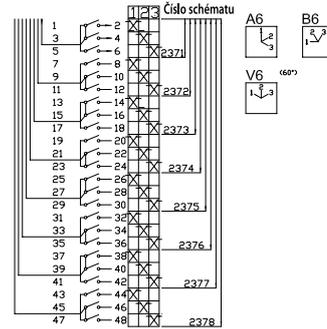

2471-2476

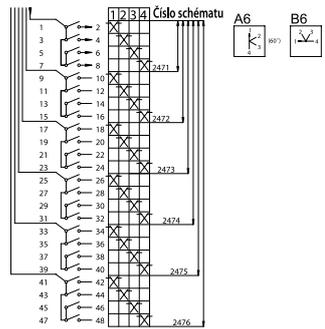

2571-2574

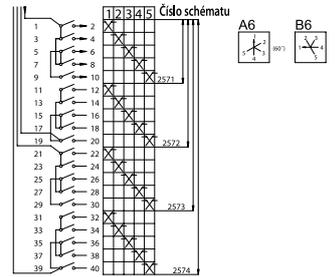

2671-2674

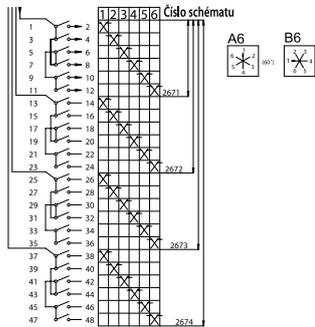

7192

SPÍNAČE PRO ŘAZENÍ ODPORŮ

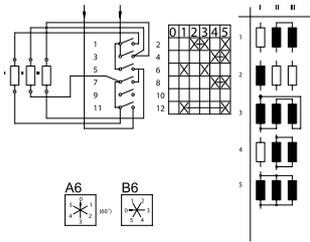

7194

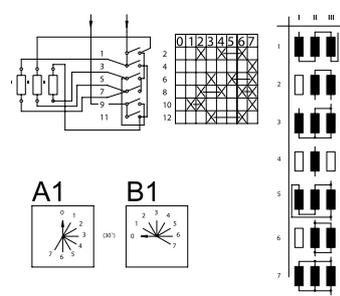

7201

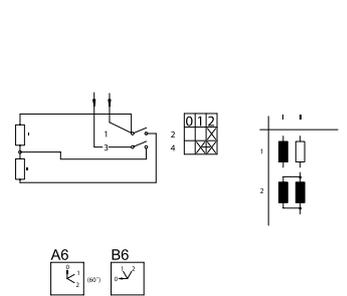

7202

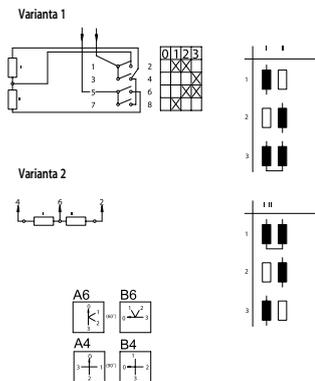

7204

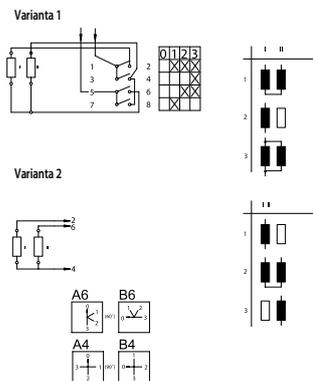

7207

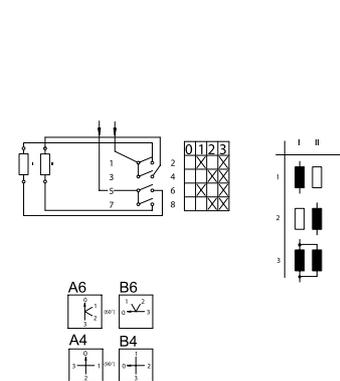

7211

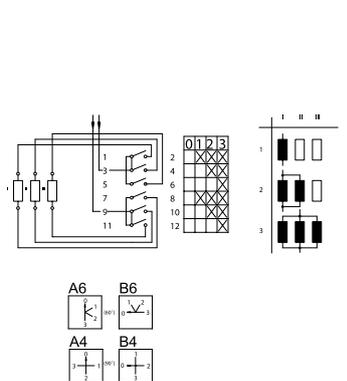

7607

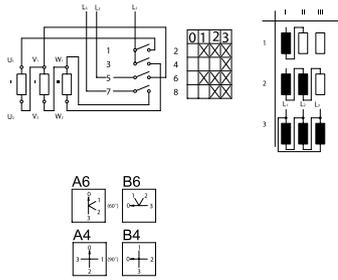

8051

**SPÍNAČE PRO MĚŘICÍ
PŘÍSTROJE (AMPĚRMETRY,
VOLTMETRY, WATTMETRY)**

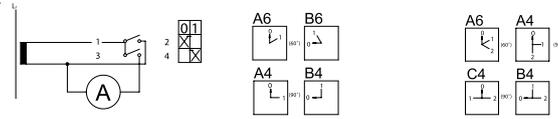

8052

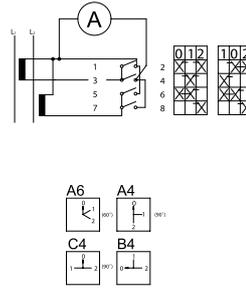

8053

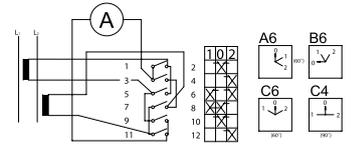

8101

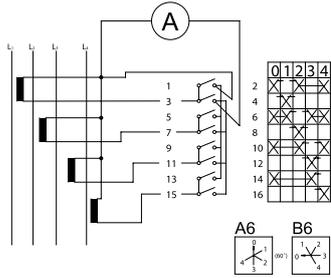

8102

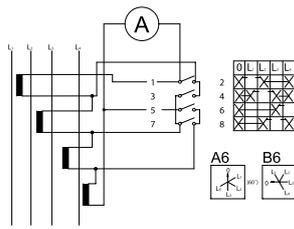

8151

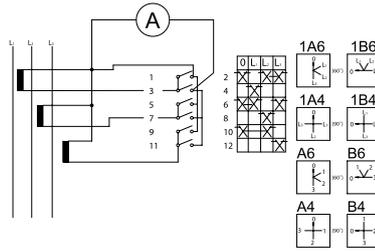

8157

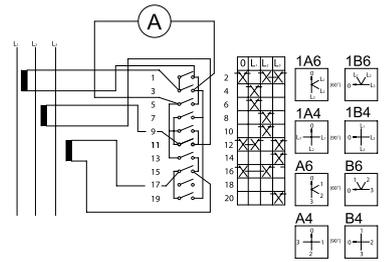

8164

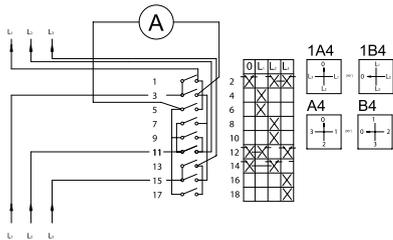

8256

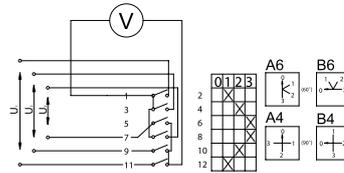

8351

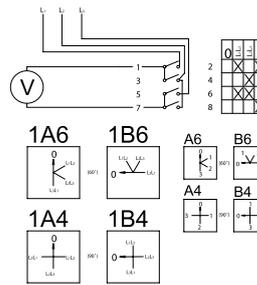

8352

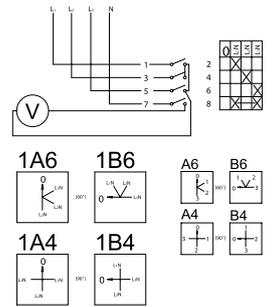

8357

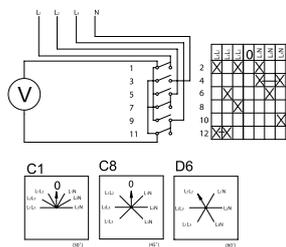

8359

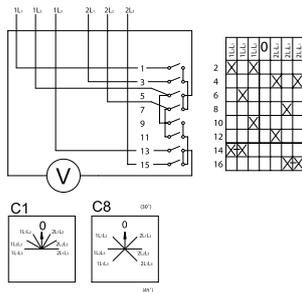

8453

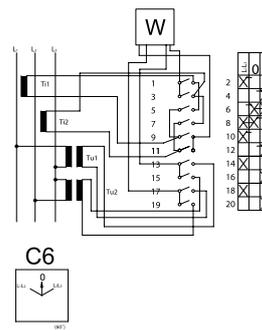

8551

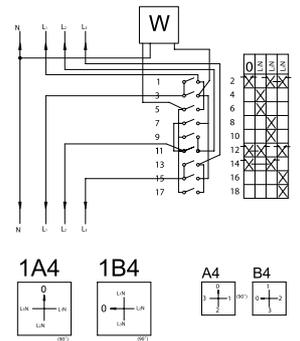

8752

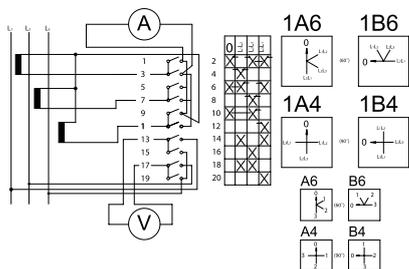

9051

**SPÍNAČE
PRO JEDNOFÁZOVÉ MOTORY**

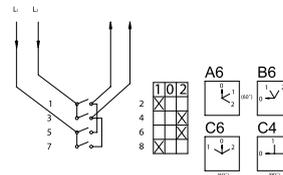

8256

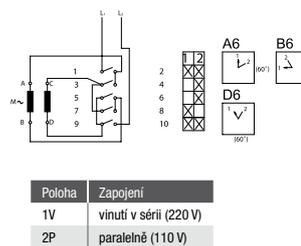

8455

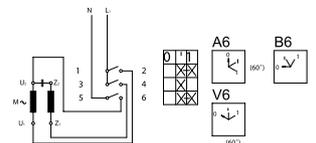

94551

Spínač pro jednofázový motor

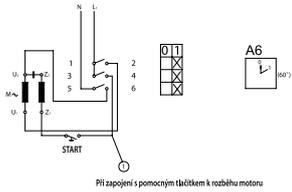

94552

Přepínač s vratnou polohou - START

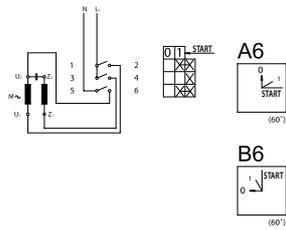

9501

Přepínač 2 jednofázových motorů (2 vratné polohy START)

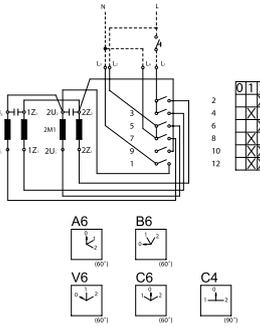

95012

Přepínač 2 jednofázových motorů (2 vratné polohy START)

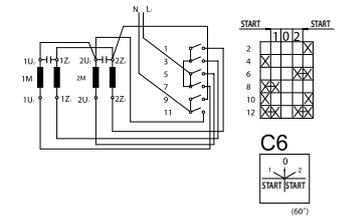

91011

Jednofázový rezervační spínač

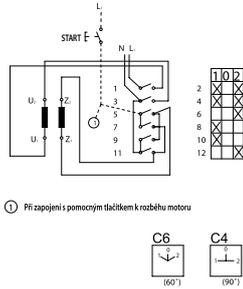

91012

Jednofázový rezervační spínač

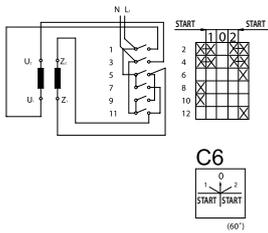

9151

Rezervační spínač 3-

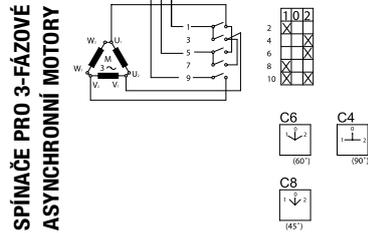

93521

Přepínač Y - Δ

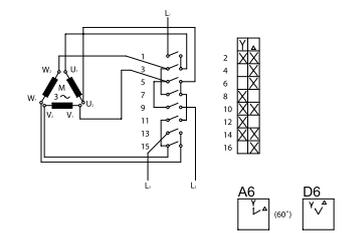

SPÍNAČE PRO 3-FÁZOVÉ ASYNCHRONNÍ MOTORY

9551

Přepínač Y - Δ

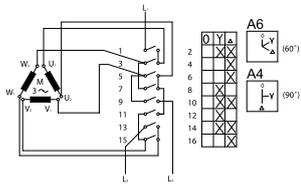

9153

Rezervační spínač Y - Δ

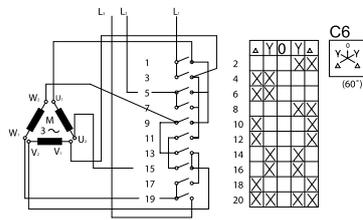

9354

Přepínač pólů (Dahlander) Δ - Y

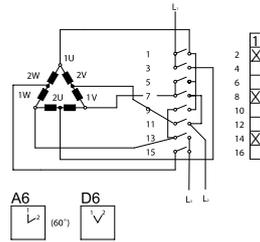

9552

Přepínač pólů (Dahlander) 0 - Δ - Y (Δ - 0 - Y)

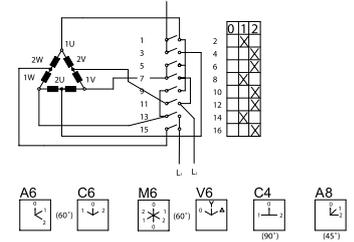

9154

Přepínač pólů (Dahlander) Y - Δ - 0 - Δ - Y

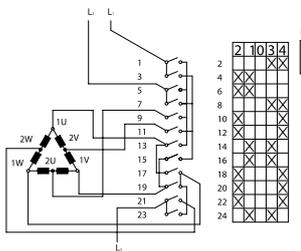

9554

Přepínač pólů 0 - Δ_A - Y_A - Y_B (3 rychlosti otáček, 2 oddělená vinutí, YB při otáčkách III.)

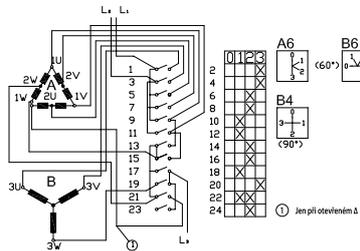

9555

Přepínač pólů 0 - Δ_A - Y_B - Y_A (3 rychlosti otáček, 2 oddělená vinutí, YB při otáčkách II.)

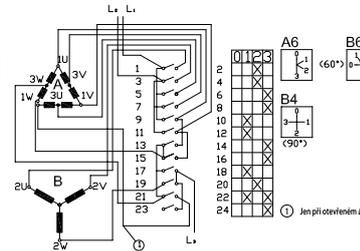

9556

Přepínač pólů 0 - Y_B - Δ_A - Y_A (3 rychlosti otáček, 2 oddělená vinutí, YB při otáčkách I.)

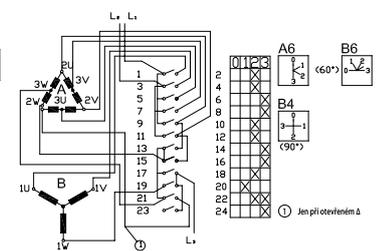

9567

Přepínač pólů 0 - Y - Δ - Y (Dahlander - 2 rychlosti otáček)

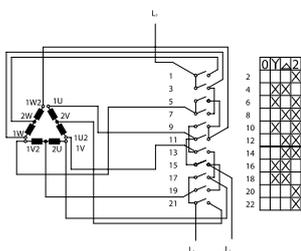

9553

Přepínač pólů (2 oddělená vinutí)

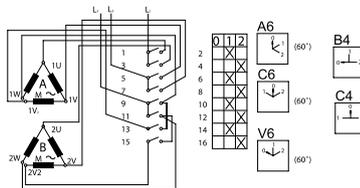

9557

Přepínač pólů 0 - Δ_A - Δ_B - Y_A - Y_B (2x Dahlander - 4 rychlosti otáček)

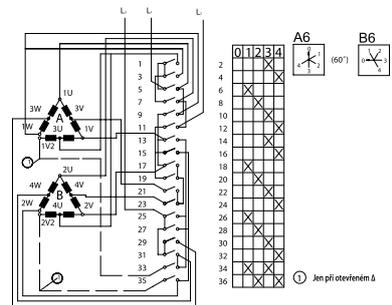

SEZ Krompachy a.s.

Hornádska ul. 1
053 42 Krompachy

VAČKOVÉ SPÍNAČE

S6, 10, 16, 25, 32, 40, 63, 100, 160U

prúd

napätie

výkon

kategória užitia (IEC 60 947-3)

ODOBERATEĽ:

Dátum: Č.obj.

Iné požiadavky:

SPÍNACIA KOMORA	OZNAČENIE KONTAKTOV	OZNAČENIE SPÍNACEJ A VRATNEJ POLOHY											
		1	2	3	4	5	6	7	8	9	10	11	12
1.													
2.													
3.													
5.													
6.													
7.													
8.													
9.													
10.													
11.													
12.													

— odporúčané prepojenie kontaktov

— Nevhodné

	OZNAČENIE	VRATNÝCH POLÔH		ZOPNUTÝ KONTAKT	IMPULZNÝ KONTAKT	ZOP. VIAC POLOHY	PREKRÝVANIE	KONTAKTOV	VYP. V MEDZIPOLOHE
		1	2						
1.		X	X	X	X	X	X	X	X
2.		X	X	X	X	X	X	X	X
3.		X	X	X	X	X	X	X	X

N	ČÍSLO NÁPISU
	ČÍSLO POLOHOVÉHO ŠTÍTKU Z KATALÓGU

60°

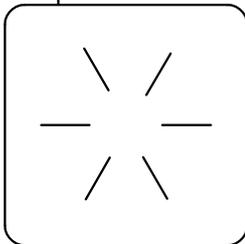

90°

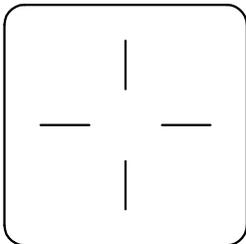

30°

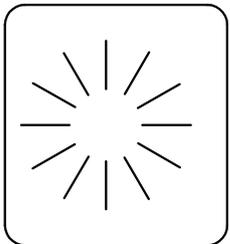

45°

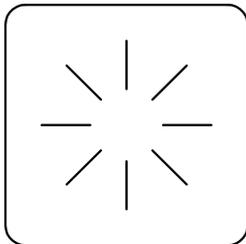

TYP	S	J	N	N	N
<p>ČÍSLO ELEKTRICKEJ SCHÉMY Z KATALÓGU - MIMO KATALÓGU PRIDEĽ VÝROBCA (Elektrickú schému bez prepjok označiť za č. schémy - X)</p>					
<p>VYHOTOVENIE</p>					
V	Vratný pohon				
LS	Na lištu so štítkom				
LD	Na lištu s čelnou doskou				
D	Zadné upevnenie				
R	Centr. upev. Ø22 s páčkou				
K	Centr. upev. Ø22 ovl. kľúčom				
B	S ovlad. na dverách				
P	V skrinke s PH				
E	S násuvnými kolíkmi				
D	Čel. doska - pol. štít.				
U	Uzamčkanie - 3 vis. zámký				
Z	So zámkou FAB				
G	Tesnenie IP 65				
A	V AI - kryte				
I	V AI kryte s poisťkou				
N	S poisťkami v PH kryte				
F	So signálkou				
	Farma páčky				
	Číslo poloh. štítku				
	Číslo nadpisu				
	Signálka				
<p>Poloha páčky - spínači uhol</p>					
A	↘				
B	↙				
C	↘				
D	↙				
M					
V	↘				
L	↙				
Z	↘				
J					
Y	↘				
	6 sp. uhol				60°
	4				90°
	1				30°
	8				45°

Zákazník vyznačí požadované elektrické parametre, program spínania a vyhotovenie. Typ spínača (hrubo orámovaná časť) určí výrobca.



SEZ-CZ
Vaše dobrá volba

SEZ-CZ s.r.o.
Jihlavská 2512/34
591 01 Žďár nad Sázavou 1

tel.: +420 566 630 077
tel.: +420 566 629 299
fax: +420 566 621 427
e-mail: odbyt@sez-cz.cz
e-mail: obchod@sez-cz.cz

www.sez-cz.cz