

PRODUKTOVÝ KATALÓG



SEZ
DOLNÝ KUBÍN



K1

PRIEMYSELNÉ ZÁSUVKY A VIDLICE

VERZIA 1.2

REVIDOVANÉ 02/2017



SEZ DK a.s. je slovenská firma, ktorá predstavuje viac ako 65 – ročnú históriu a tradíciu vo vývoji, výrobe a predaji elektroinštalačného materiálu.

K rozvoju produktov využíva vlastný vývoj a nástrojareň s modernými strojmi, ktorá zabezpečuje konštrukciu a výrobu lisovacích foriem a mechanických nástrojov, ale ponúka svoje služby aj pre externých zákazníkov. Galvanizovňa zabezpečuje povrchovú úpravu kovových dielov. Firma má výrobnú technológiu pre lisovanie plastov a kovov, vyrába plastové výlisky do hmotnosti 1,3 kg aj pre externé firmy.

Sortiment produktov je veľmi široký. V ponuke sú priemyselné zásuvky a vidlice, zásuvkové rozvodnice, domové spínače a zásuvky, radové svornice a svorkovnice, elektroinštalačné škatule, rozvodky, vývodky, koncové spínače, ukončovacie prvky, keramické objímky a svietidlá, nástenné rozvádzače a elektroinštalačné rúrky. Pre jednotlivé produktové skupiny sú vydávané samostatné katalógy označované K1 až K10.

V spoločnosti je zavedený systém manažérstva kvality, ktorý bol preverený, certifikovaný a vyhovel požiadavkám ISO 9001:2008.

Spoločnosť SEZ DK a.s. svoje produkty v súčasnosti exportuje do viac ako 28 krajín sveta.





SEZ
DOLNÝ KUBÍN

SPÁJAME ENERGIU

K1



VŠEOBECNÉ INFORMÁCIE

2-5

SPOJOVACIE ZÁSUVKY

6

NÁSTENNÉ ZÁSUVKY

7-8

VSTAVITEĽNÉ ZÁSUVKY

9-10

OSTATNÉ ZÁSUVKY

11

VIDLICE

12-13

NÁSTENNÉ PRÍVODKY

14-15

VSTAVITEĽNÉ PRÍVODKY

16-17

ADAPTÉRY, VIEČKA, DIELY

18-19

ROZMERY PRODUKTOV

20-28



Priemyselné zásuvky a vidlice

Zásuvky a vidlice sú určené pre pripojovanie elektrických zariadení a spotrebičov na nízke napätie pre najširšie spektrum ľudských činností. Ich aplikáciu nachádzame v stavebníctve, v elektromontážnom sektore, v strojárskom, chemickom, kozmetickom, farmaceutickom a textilnom priemysle, v zdravotníctve, poľnohospodárstve a potravinárstve ale aj v kinách, divadlách, na športoviskách a v rekreačných zariadeniach.

Technické parametre:

- ° menovitý prúd: 16 A, 32 A, 63 A, 125 A
- ° menovité napätie: 230V, 400V, 500V
- ° menovitá frekvencia: 50 Hz a 60 Hz
- ° krytie: IP 44, IP 54, IP 67
- ° počet pólov: 3P (2P+PE)
4P (3P+PE)
5P (3P+N+PE)
- ° rozsah teplôt: od -25°C do $+40^{\circ}\text{C}$

Naše zásuvky, vidlice a prívodky sú vyrábané podľa STN EN 60309-1, 2, ktoré sú v súlade s európskymi normami EN 60309-1, 2 a medzinárodnými normami IEC 60309-1, 2.

Kvalita na prvom mieste

Pri konštrukčnom riešení našich prístrojov vychádzame z nárokov na ich jednoznačnú spoľahlivosť a trvácnosť a z filozofie ochrany zdravia našich zákazníkov.

Zhrňme si v skratke základné bezpečnostné kritériá, ktoré ocení každý používateľ našich priemyselných zásuviek a vidlíc.

Izolačný odpor a elektrická pevnosť prístrojov musia byť dostatočné. Splnenie požiadavky sa kontroluje skúškami, ktoré sa vykonávajú bezprostredne po skúške vo vlhkostnej komore a miestnosti, v ktorej boli vzorky aklimatizované na predpísanú teplotu. Izolačný odpor sa meria jednosmerným napätím 500V, meranie sa vykonáva 1 min po priložení napätia. Izolačný odpor nesmie byť menší ako 5 MOhm. Elektrická pevnosť sa meria napätím prakticky sínusového priebehu s kmitočtom 50 Hz/60 Hz a hodnotou 2000V (resp. 2500V pre prístroje s menovitým napätím 500V), ktoré sa prikladá počas 1 min. Počas skúšky nesmie nastať preskok ani prieraz.

Prístroje bez blokovania musia mať primeranú vypínaciu schopnosť. Vidlica alebo pohyblivá zásuvka sa zasúva do pevnej zásuvky alebo prívodky a vyťahuje sa z nej rýchlosťou 7,5 zdvihov za minútu. Elektrický kontakt sa udržiava nie dlhšie ako 4 sekundy a nie kratšie ako 2 sekundy.

Počet cyklov je 50 pre prístroje 16 A a 32 A a 20 pre prístroje 63 A a 125 A. Vzorky sa skúšajú pri 1,1-násobku menovitého pracovného napätia a 1,25-násobku menovitého prúdu a účinníku 0,6. V priebehu skúšok nesmie vzniknúť trvalý ob-

lúk. Po skúške nesmú vzorky vykazovať žiadne poškodenie, ktoré by znemožnilo ich ďalšie použitie a vstupné otvory na kontakty vidlíc nesmú tiež vykazovať žiadne vážne poškodenie. Zásuvky a vidlice pre 63 A majú dostatočnú spínaciu schopnosť a preto nie je potrebné ich elektrické blokovanie pomocou riadiaceho (pilotného) kontaktu.

Normálna činnosť

Prístroje musia vydržať bez nadmerného opotrebenia alebo iných škodlivých účinkov mechanické, elektrické a tepelné namáhania, ktoré nastanú pri normálnom použití. Prístroje bez blokovania, ktoré boli podrobené skúškam podľa bodu 2, sa skúšajú počtom cyklov:

- ° prístroje 16 A – 5000 cyklov len pri zaťažení
- ° prístroje 32 A a 63 A – 1000 cyklov pri zaťažení, 1000 cyklov bez zaťaženia
- ° prístroje 125 A – 250 cyklov pri zaťažení, 250 cyklov bez zaťaženia
- ° zaťaženie menovitým prúdom pri menovitom napätí a účinníku 0,6

Po skúške nesmú vzorky vykazovať:

- ° žiadne opotrebovanie brániace ďalšiemu použitiu prístroja alebo jeho prípadného blokovania
- ° žiadne porušenie krytu alebo priehradiek
- ° žiadne poškodenie vstupných otvorov pre kontakty vidlice, ktoré by mohlo zaviniť nesprávnu funkciu
- ° žiadne uvoľnenie elektrických alebo mechanických spojov

UPOZORNENIE – Vypínacia schopnosť je požadovaná ako ochrana pre prípad náhodného zasunutia alebo vysunutia vidlice pri prúdovom zaťažení. Podľa STN 33 2180 priemyselné zásuvky a vidlice nie sú určené na prevádzkové spínanie spotrebičov.

Mechanická odolnosť

Rozoberateľné prístroje sa vybavujú najľahším typom ohybného kábla najmenšieho zodpovedajúceho prierezu. Nechajú sa zmraziť pri teplote -25°C . Následne sa voľný koniec kábla, ktorý je dlhý 2,25 m pripevní na stenu vo výške 75 cm nad podlahou. Vzorka sa drží tak, že kábel je vodorovný a potom sa nechá spadnúť na betónovú podlahu. To sa opakuje osemkrát, pričom sa kábel vždy otočí o 45° v mieste svojho pripevnenia. Po skúške nesmú vzorky vykazovať žiadne poškodenie, najmä sa nesmie žiadna časť oddeliť alebo uvoľniť.

Odolnosť proti teplu a horeniu

Dielce z izolačného materiálu sa podrobia skúške statickým zaťažením gulôčkou pomocou príslušného skúšobného prístroja. Povrch skúšaných dielcov sa umiestni do vodorovnej polohy a oceľová gulôčka s priemerom 5 mm sa vtlačí do tohto povrchu silou 20 N.



Skúška sa vykoná v tepelnej komore pri teplote:

- ° 125 °C pre časti, ktoré nesú živé časti rozoberateľného prístroja
- ° 80 °C pre ostatné časti

Po 1 hodine sa guľôčka odstráni a meria sa priemer vtláčenia. Pri materiáloch, ktoré vykazujú deformáciu, nesmie byť tento priemer väčší ako 2 mm.

Vonkajšie časti izolačného materiálu a izolačné časti nesúce živé časti prístroja musia byť odolné proti nadmernému teplu a horeniu. Splnenie požiadavky sa kontroluje skúškou žeravým drôtom uvedenou v STN EN 60695-2-11.

Teplota hrotu žeravého drôtu je:

- ° 650 °C pre časti z izolačného materiálu, ktoré nie sú potrebné na udržanie častí vedúcich prúd a časti ochranných obvodov v ich polohe, aj keď sú s nimi v styku
- ° 850 °C pre časti z izolačného materiálu potrebné na udržanie častí vedúcich prúd a častí ochranných obvodov v ich polohe.

Trvanie dotyku je 30 sekúnd.

Prístroj vyhovel skúške žeravým drôtom, ak:

- ° sa neobjaví viditeľný plameň ani trvalé žeravenie alebo
- ° plameň alebo žeravenie vzorky alebo okolia zhasne do 30 sekúnd po odstránení žeravého drôtu a okolité časti celkom nezhoria.

Odolnosť gumy a termoplastov proti starnutiu

Prístroje s krytmi z gumy, termoplastov a elastoméne časti, ako sú tesniace krúžky a podložky, musia byť dostatočne odolné proti starnutiu. Splnenie požiadavky sa kontroluje zrýchlenou skúškou starnutia v atmosfére, ktorá má zloženie a tlak ako okolitý vzduch. Vzorky sa voľne zavesia do tepelnej komory s prirodzenou cirkuláciou vzduchu.

Teplota v komore a trvanie skúšky sú:

- ° 70 °C a 10 dní pre gumu
- ° 80 °C a 7 dní pre termoplasty

Po ochladení približne na teplotu miestnosti sa vzorky prehliadnu a voľným okom nesmú byť viditeľné žiadne trhlinky a materiál sa nesmie stať lepkavým a mazľavým. Po skúške nesmú vzorky vykazovať žiadne poškodenie, ktoré by viedlo k nesplneniu požiadaviek noriem.

Konstruktívne riešenie prístrojov zabezpečuje nezámennosť prístrojov s rôznymi pracovnými napätiami. Pracovné napätie prístroja je určené polohou kľúčovej drážky a ochranného kontaktu, tzv. hodinovým uhlom, pričom kľúčová drážka je vždy v polohe 6 hodín. Číslica hodinového uhla je odvodená z polohy ochranného kontaktu v porovnaní s ciferníkom hodín, pričom zásuvka je pozorovaná spredu. Proti chybnému spojeniu zásuvky s vidlicou sú zásuvky vybavené kľúčovou drážkou a vidlica kľúčom. Ochranný kolík má väčší priemer ako fázový kolík, takže chybné zasunutie je úplne vylúčené.

Montáž zásuviek a prívodiek na horľavé podklady

Zásuvky a prívodky nie je možné montovať priamo na horľavé alebo ľahko horľavé podklady – je potrebné ich oddeliť od podkladu na celej styčnej ploche nehorľavou, tepelne izolujúcou podložkou hrúbky min. 5 mm alebo musia byť upevnené vo vzdialenosti aspoň 30 mm od horľavého podkladu, napríklad na konzolách tak, ako to požaduje STN 33 2312.

Dimenzovanie pripojovacích svoriek

Zásuvkový systém IEC [A]	Výkon motora [kW]		Pripojovacie svorky pre vodiče [mm ²]	
	400V	500V	pohyblivé prívody zlanený vodič	pevné rozvody plný vodič
16	7	9	1 – 2,5 Cu	1,5 – 4 Cu/Al
32	15	20	2,5 – 6 Cu	2,5 – 10 Cu/Al
63	30	40	4 – 16 Cu	6 – 25 Cu/Al
125	60	80	16 – 50 Cu	25 – 70 Cu/Al

Údaje v kW sú približné.

Pre menovitý prúd 63 A sa rozšíril sortiment zásuviek a vidlíc v 5-pólovom prevedení, ktoré sú tvarovo prispôsobené sérii 16 A a 32 A a ich označenie je rovnaké, ale doplnené o písmeno „G“, ktoré znamená krytie IP67. Typové označenie je ISGN, IVGN, IZGN, IPGN a IEGN. Aj u týchto zásuviek a vidlíc sa použili overené riešenia úprav v oblasti svoriek prístrojov a uchytenia prívodného kábla.

Reverzačné adaptéry RA, A

Do výrobného sortimentu boli zaradené reverzačné adaptéry „RA“ 16 A a 32 A pre dosiahnutie zmeny sledu fáz a adaptéry „A“ z 5 pólovej zásuvky na 4 pólovú. Jeho využitie je podmienené symetrickou záťažou, pretože 4- pólová zásuvka má zapojenie 3P + PE.

Prírubové vstavitelné zásuvky a prívodky rovné IERN, IRRN a IRRNO

Rozmery upevňovacích rámkov sú 75 x 75 mm s rozstupom upevňovacích otvorov 60 x 60 mm. Svorkové časti sú zhodné so zásuvkami a vidlicami.

Priemyselná zásuvka so škatuľou pod omietku IZV

Zásuvka IZV nájde svoje uplatnenie a použitie najmä v úhľadných interiéroch, kde sa kladie dôraz na presné osadenie a decentnú prítomnosť priemyselných zásuviek. Škatuľa zapustená do omietky je spoločná pre všetky typy. Na škatuli je umiestnených 6 otvorov na privedenie vodičov, z toho 4 oválne na bočných stenách a 2 kruhové na dne škatule.



Škatule je možné pomocou spojky PR 10 a náliškami na škatuli spájať.

Kombinovaná zásuvka IZVZ

Výrobok s typovým označením IZVZ kombinuje v sebe 400V a 250V zásuvku. Svoje uplatnenie si nájde všade tam, kde sa vyžaduje súčasné zapojenie jednofázového a trojfázového spotrebiča. Pri konštrukcii tohto prístroja bol kladený zvláštny dôraz na elektrickú spôsobilosť, bezpečnosť a užívateľský komfort. IZVZ sa dodáva na trh v krytí IP44 a v prevedeniach 16A/4P (IZVZ 1643), 16A/5P (IZVZ 1653). 32A varianty (IZVZ 3243, IZVZ 3253) sú dodávané s trubkovou poistkou 10A na istenie pre jednofázovú 250V/16A zásuvku.

Priemyselné zásuvky a vidlice 125A

Sortiment bol rozšírený o priemyselné vidlice, prívodky a zásuvky pre menovitý prúd 125A v prevedení 3, 4 a 5 pólovom pre napätia 230V, 400V a 500V v krytí IP67.

Nový rad 16A/230V, 3P zásuviek, vidlíc a prívodiek.

Výrobný sortiment bol rozšírený o priemyselné zásuvky, vidlice a prívodky IVN, ISN, IZN, IPN, IRRN, IERN s menovitým prúdom 16A, napätím 230V v trojpólovom prevedení.

Bezskrútková séria Leader Plus

V rokoch 2009 až 2011 firma SEZ DK rozšírila svoj sortiment o nový rad bezskrútkovej série 16A a 32A – 5 pólových priemyselných zásuviek a vidlíc IVB, ISB, IZB, IPB, IEB, IERB, IRRB

(písmeno B znamená bezskrútkové). Na trh boli uvedené pod obchodným názvom LEADER Plus.

Systém bezskrútkového spoja je možné riešiť viacerými spôsobmi a náš využíva princíp pružného spoja, t. j. bezskrútkovej pružinovej svorky, ktorá umožní pripojiť u 16A pevných zásuviek a prívodiek pevné vodiče do prierezu 4 mm² a zlanené vodiče do prierezu 2,5 mm². U 32A pevných zásuviek a prívodiek je možné pripojiť pevné vodiče do prierezu 10 mm² a zlanené vodiče do prierezu 6 mm². Spojenie kontaktnej dutinky, resp. kontaktného kolíka s držiakom pružinovej svorky je realizované nitovaním. Použitím tohto princípu sa dosiahlo pevné a rýchle spojenie a nie je potrebná priebežná kontrola spojenia pri používaní.

Nové technické riešenie výrazne skracaie čas montáže až o 39% voči skrútkovým zásuvkám a vidliciam. Skrátenie tohto času sa dosahuje tým, že kryty vidlíc a zásuviek sú v prepravnej neuzamknutej polohe (otvorenie bez použitia skrútkovača) a zároveň aj kontakty vidlíc, prívodiek a zásuviek sú pri dodaní už v otvorenej polohe (ťahla sú vysunuté) a po vložení odizolovaného vodiča (predpísaná dĺžka je 12 mm) stačí tiahlo už len zatlačiť prstom a vodič je upevnený. Jednotlivé tiahla sú farebne odlišené a spolu aj s označením na výlisku sa tým minimalizuje možnosť chybného zapojenia vodičov.

Pilotný kontakt:

Zásuvky na menovitý prúd 125A (ISGN, IZGN, IEGN) sú dodávané na požiadavku aj v prevedení s pilotným kontaktom. Tento je umiestnený v strede zásuviek a má za úlohu pri vyťahovaní vidlice včas odpojiť stykačom prívod zásuvky od siete. Kontakty sa potom rozpájajú bez prúdu a neopaľujú sa.

- Rýchlejšia a pohodlnejšia montáž, priemerný čas montáže sa skrátí o 39%. Kratšia celková dĺžka vidlíc a zásuviek.
- Kryty vidlíc a zásuviek sa dodávajú v neuzamknutej prepravnej polohe pre rýchlejšiu montáž.
- Nová koncepcia káblvej priechodky a ergonomický tvar matice zlepšuje manipuláciu pri montáži kábla a jeho utesňovaní.

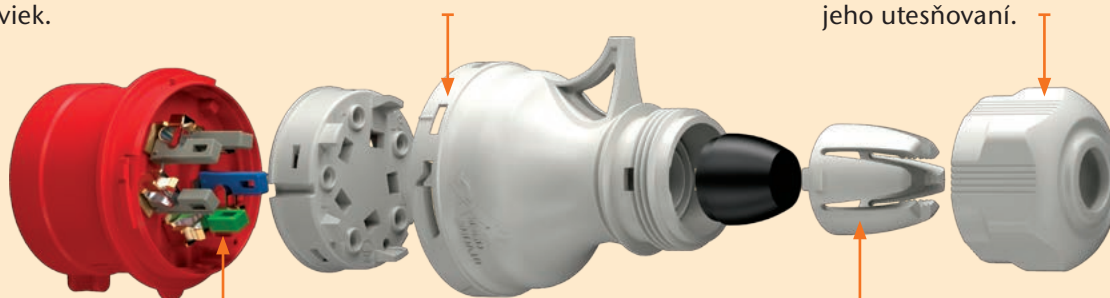

- Jednoznačná farebná identifikácia L1, L2, L3, N, PE. Kontakty v otvorenej polohe.

- Lamelová spona zostáva pomocou 2 výstupkov bezpečne aretovaná v tele krytu aj počas manipulácie s káblom.



Vidlice a prívodky 125A (IVGN,IPGN) a 63A (IRGN1) už obsahujú pilotný kontakt.

- * na samotných zásuvkách a tiež aj pri spojení zásuvky s vidlicou
- * pri vidliciach a prívodkách po úplnom spojení so zásuvkami

Krytie IP

V katalógu uvedené zásuvky a vidlice s menovitým prúdom 16A, 32A spĺňajú stupeň krytia IP44, IP54 alebo IP67 a 63A, 125A spĺňajú stupeň krytia IP67 podľa STN EN 60529.

Stupeň krytia je testovaný:

IP xx
 — Ochrana pred vniknutím cudzích pevných telies
 — Ochrana pred vniknutím vody

1. číslo	Ochrana pred vniknutím cudzích pevných telies	2. číslo	Ochrana pred vniknutím vody
0	bez ochrany	0	bez ochrany
1	telesa > ° 50 mm	1	zvisle kvapkajúca
2	telesa > ° 12,5 mm	2	kvapkajúca (v sklone 15°)
3	telesa > ° 2,5 mm	3	kropenie (dážď až do sklonu 60°)
4	telesa > ° 1 mm	4	striekajúca
5	čiasočná ochrana pred prachom	5	tryskajúca
6	prachotesné	6	intenzívne tryskajúca
		7	dočasné ponorenie (0,15 až 1 m pod hladinu, 30 minút)
		8	trvalé ponorenie pri podmienkach dohodnutých medzi výrobcom a odberateľom

Značenie výrobkov:

Kľúč na priemyselné vidlice a prívodky

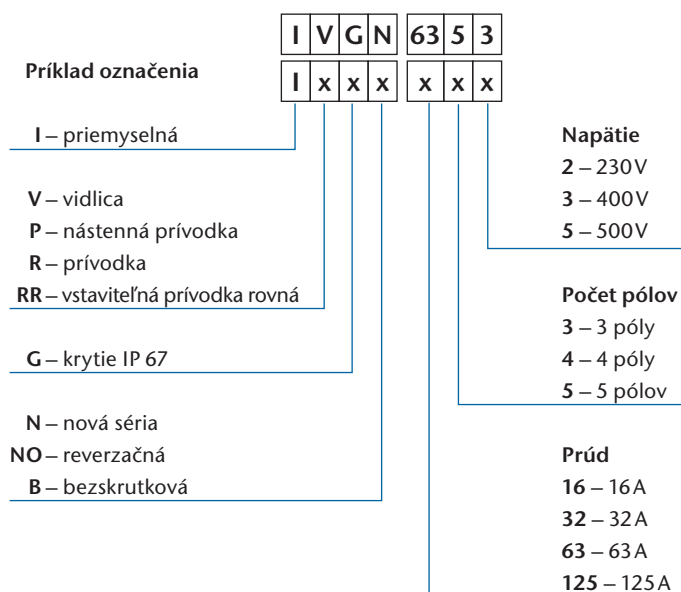

Kľúč na priemyselné zásuvky

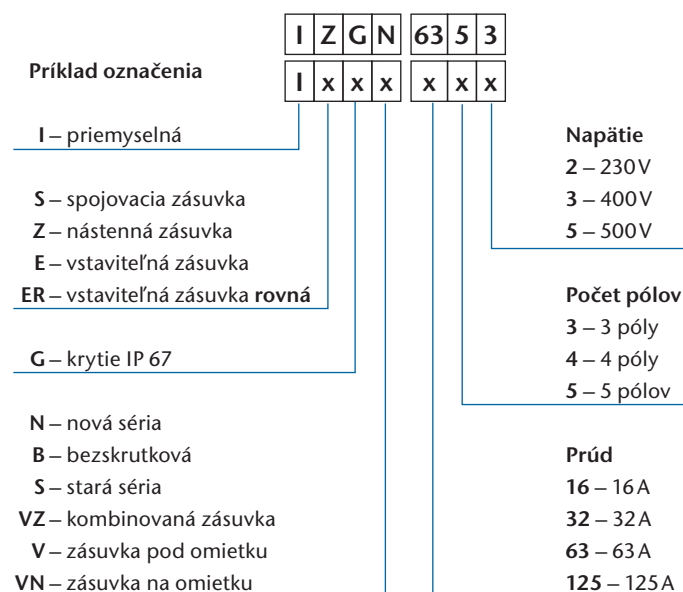

Farebné kódy:

Pre uľahčenie identifikácie rôznych napätí sú všetky CEE zásuvky a vidlice farebne kódované.

Menovité napätie	Kód farby
20 – 25V	fialová
200 – 250V	modrá
380 – 480V	červená
500 – 690V	čierna

230V
50-60Hz
3p = 6h

400V
50-60Hz
4p, 5p = 6h

500V
50-60Hz
4p, 5p = 7h



Prúd Napätie Póly Krytie Hodinový uhol Typ Balenie ks Hmotnosť g/ks Rozmery strana/obr.



ISN 1632

Prúd	Napätie	Póly	Krytie	Hodinový uhol	Typ	Balenie ks	Hmotnosť g/ks	Rozmery strana/obr.
16 A	230 V	3	IP 54	6 h	ISN 1632	12	166	20/1
16 A	400 V	4	IP 44	6 h	ISN 1643	12	181	20/1
16 A	500 V	4	IP 44	7 h	IS 1645	12	176	20/2
16 A	400 V	5	IP 44	6 h	ISN 1653	12	197	20/1



ISN 3243

Prúd	Napätie	Póly	Krytie	Hodinový uhol	Typ	Balenie ks	Hmotnosť g/ks	Rozmery strana/obr.
32 A	230 V	3	IP 54	6 h	ISN 3232	9	270	20/1
32 A	400 V	4	IP 44	6 h	ISN 3243	9	289	20/1
32 A	500 V	4	IP 44	7 h	IS 3245	12	257	20/2
32 A	400 V	5	IP 44	6 h	ISN 3253	9	315	20/1

Bezskrútková



ISB 1653

Prúd	Napätie	Póly	Krytie	Hodinový uhol	Typ	Balenie ks	Hmotnosť g/ks	Rozmery strana/obr.
16 A	400 V	5	IP 44	6 h	ISB 1653	12	190	20/1
32 A	400 V	5	IP 44	6 h	ISB 3253	9	340	20/1



ISG 1643

Prúd	Napätie	Póly	Krytie	Hodinový uhol	Typ	Balenie ks	Hmotnosť g/ks	Rozmery strana/obr.
16 A	230 V	3	IP 67	6 h	ISG 1632	10	165	20/3
16 A	400 V	4	IP 67	6 h	ISG 1643	10	190	20/3
16 A	400 V	5	IP 67	6 h	ISG 1653	10	224	20/3



ISG 3232

Prúd	Napätie	Póly	Krytie	Hodinový uhol	Typ	Balenie ks	Hmotnosť g/ks	Rozmery strana/obr.
32 A	230 V	3	IP 67	6 h	ISG 3232	12	298	20/3
32 A	400 V	4	IP 67	6 h	ISG 3243	12	285	20/3
32 A	400 V	5	IP 67	6 h	ISG 3253	12	324	20/3



ISGN 6353

Prúd	Napätie	Póly	Krytie	Hodinový uhol	Typ	Balenie ks	Hmotnosť g/ks	Rozmery strana/obr.
63 A	400 V	4	IP 67	6 h	ISG 6343	10	616	20/4
63 A	500 V	4	IP 67	7 h	ISG 6345	10	670	20/4
63 A	400 V	5	IP 67	6 h	ISGN 6353	2	976	20/5



ISGN 12543

Prúd	Napätie	Póly	Krytie	Hodinový uhol	Typ	Balenie ks	Hmotnosť g/ks	Rozmery strana/obr.
125 A	230 V	3	IP 67	6 h	ISGN 12532	2	105	20/6
125 A	400 V	4	IP 67	6 h	ISGN 12543	2	116	20/6
125 A	500 V	4	IP 67	7 h	ISGN 12545	2	116	20/6
125 A	400 V	5	IP 67	6 h	ISGN 12553	2	125	20/6
125 A	500 V	5	IP 67	7 h	ISGN 12555	2	125	20/6

Poznámka: v sortimente máme aj typy s pilotným kontaktom - označenie ISGN 125xx-p

Nástenné zásuvky

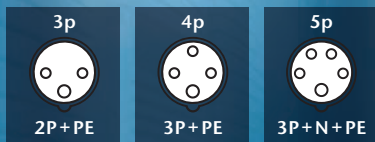

230V
50-60Hz
3p = 6h

400V
50-60Hz
4p, 5p = 6h

500V
50-60Hz
4p, 5p = 7h

Prúd	Napätie	Póly	Krytie	Hodinový uhol	Typ	Balenie ks	Hmotnosť g/ks	Rozmery strana/obr.
------	---------	------	--------	---------------	-----	------------	---------------	---------------------

16 A	230 V	3	IP 44	6 h	IZN 1632	9	189	20/7
16 A	400 V	4	IP 44	6 h	IZN 1643	9	205	20/7
16 A	500 V	4	IP 44	7 h	IZS 1645	12	172	20/8
16 A	400 V	5	IP 44	6 h	IZN 1653	9	220	20/7



IZN 1632

32 A	230 V	3	IP 44	6 h	IZN 3232	6	283	20/7
32 A	400 V	4	IP 44	6 h	IZN 3243	6	300	20/7
32 A	500 V	4	IP 44	7 h	IZS 3245	12	250	20/8
32 A	400 V	5	IP 44	6 h	IZN 3253	6	346	20/7



IZN 3253

16 A	400 V	5	IP 44	6 h	IZB 1653	9	219	20/7
32 A	400 V	5	IP 44	6 h	IZB 3253	6	348	20/7

Bezskrutková



IZB 3253

63 A	400 V	4	IP 44	6 h	IZ 6343	4	741	21/9
63 A	500 V	4	IP 44	7 h	IZ 6345	4	824	21/9



IZ 6343

16 A	230 V	3	IP 67	6 h	IZG 1632	9	255	21/10
16 A	400 V	4	IP 67	6 h	IZG 1643	9	273	21/10
16 A	400 V	5	IP 67	6 h	IZG 1653	9	321	21/10



IZG 1653

32 A	230 V	3	IP 67	6 h	IZG 3232	12	419	21/10
32 A	400 V	4	IP 67	6 h	IZG 3243	12	421	21/10
32 A	400 V	5	IP 67	6 h	IZG 3253	12	456	21/10



IZG 3232

63 A	400 V	4	IP 67	6 h	IZG 6343	4	802	21/11
63 A	500 V	4	IP 67	7 h	IZG 6345	4	916	21/11
63 A	400 V	5	IP 67	6 h	IZGN 6353	4	1179	21/12



IZGN 6353

230V
50-60Hz
3p = 6h

400V
50-60Hz
4p, 5p = 6h

500V
50-60Hz
4p, 5p = 7h



Prúd	Napätie	Póly	Krytie	Hodinový uhol	Typ	Balenie ks	Hmotnosť g/ks	Rozmery strana/obr.
------	---------	------	--------	---------------	-----	------------	---------------	---------------------



IZGN 12553

125 A	230 V	3	IP 67	6 h	IZGN 12532	1	185	21/13
125 A	400 V	4	IP 67	6 h	IZGN 12543	1	190	21/13
125 A	500 V	4	IP 67	7 h	IZGN 12545	1	190	21/13
125 A	400 V	5	IP 67	6 h	IZGN 12553	1	195	21/13
125 A	500 V	5	IP 67	7 h	IZGN 12555	1	195	21/13

Poznámka: v sortimente máme aj typy s pilotným kontaktom - označenie IZGN 125xx-p



IZVZ 1653

16 A	400 V	4	IP 44	6 h	IZVZ 1643	6	334	21/14
16 A	400 V	5	IP 44	6 h	IZVZ 1653	6	357	21/14
32 A	400 V	4	IP 44	6 h	IZVZ 3243	4	419	21/14
32 A	400 V	5	IP 44	6 h	IZVZ 3253	4	447	21/14

Kombinované zásuvky s domovou zásuvkou. IZVZ 32xx obsahuje trubkovú poisťku 10A.



IZVZ-S 1653

16 A	230 V	3	IP 44	6 h	IZVZ-S 1632	6	320	21/14
16 A	400 V	4	IP 44	6 h	IZVZ-S 1643	6	334	21/14
16 A	400 V	5	IP 44	6 h	IZVZ-S 1653	6	357	21/14
32 A	400 V	4	IP 44	6 h	IZVZ-S 3243	4	419	21/14
32 A	400 V	5	IP 44	6 h	IZVZ-S 3253	4	447	21/14

Kombinované zásuvky s domovou zásuvkou – prevedenie SCHUKO. IZVZ-S 32xx obsahuje trubkovú poisťku 10A.



pod omietku

IZV 16

16 A	250 V	3	IP 44	-	IZV 16, IZV 16S	8	175	21/15
16 A	400 V	4	IP 44	6 h	IZV 1643	8	277	21/15
16 A	400 V	5	IP 44	6 h	IZV 1653	8	280	21/15
32 A	230 V	3	IP 44	6 h	IZV 3232	8	305	21/15
32 A	400 V	4	IP 44	6 h	IZV 3243	8	331	21/15
32 A	400 V	5	IP 44	6 h	IZV 3253	8	340	21/15



na omietku

IZVN 16

16 A	250 V	3	IP 44	-	IZVN 16, IZVN 16S	8	221	21/16
16 A	400 V	4	IP 44	6 h	IZVN 1643	8	317	21/16
16 A	400 V	5	IP 44	6 h	IZVN 1653	8	328	21/16
32 A	230 V	3	IP 44	6 h	IZVN 3232	8	345	21/16
32 A	400 V	4	IP 44	6 h	IZVN 3243	8	370	21/16
32 A	400 V	5	IP 44	6 h	IZVN 3253	8	390	21/16

Vstaviteľné zásuvky

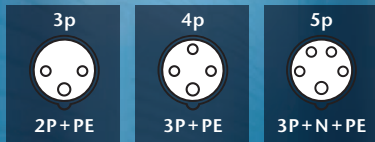

230V
50-60Hz
3p = 6h

400V
50-60Hz
4p, 5p = 6h

500V
50-60Hz
4p, 5p = 7h

Prúd	Napätie	Póly	Krytie	Hodinový uhol	Typ	Balenie ks	Hmotnosť g/ks	Rozmery strana/obr.
------	---------	------	--------	---------------	-----	------------	---------------	---------------------

16 A	230 V	3	IP 54	6 h	IERN 1632	6	127	22/17
16 A	400 V	4	IP 54	6 h	IERN 1643	6	146	22/17
16 A	400 V	5	IP 54	6 h	IERN 1653	6	159	22/17

Vstaviteľná zásuvka rovná.



IERN 1632

32 A	230 V	3	IP 54	6 h	IERN 3232	12	185	22/17
32 A	400 V	4	IP 54	6 h	IERN 3243	12	211	22/17
32 A	400 V	5	IP 54	6 h	IERN 3253	12	235	22/17

Vstaviteľná zásuvka rovná.



IERN 3253

16 A	400 V	5	IP 54	6 h	IERB 1653	6	156	22/18
32 A	400 V	5	IP 54	6 h	IERB 3253	12	253	22/18

Vstaviteľná zásuvka rovná.

Bezskrutková



IERB 1653

16 A	230 V	3	IP 54	6 h	IE 1632	12	117	22/19
16 A	400 V	4	IP 54	6 h	IEN 1643	12	117	22/20
16 A	500 V	4	IP 44	7 h	IE 1645	12	122	22/19
16 A	400 V	5	IP 54	6 h	IEN 1653	12	136	22/20

Vstaviteľná zásuvka šikmá.



IE 1632

32 A	230 V	3	IP 54	6 h	IE 3232	12	176	22/19
32 A	400 V	4	IP 54	6 h	IEN 3243	12	188	22/20
32 A	500 V	4	IP 44	7 h	IE 3245	12	187	22/19
32 A	400 V	5	IP 54	6 h	IEN 3253	12	209	22/20

Vstaviteľná zásuvka šikmá.



IEN 3253

16 A	400 V	5	IP 54	6 h	IEB 1653	12	151	22/20
32 A	400 V	5	IP 54	6 h	IEB 3253	10	262	22/20

Vstaviteľná zásuvka šikmá.

Bezskrutková



IEB 1653

230V
50-60Hz
3p = 6h

400V
50-60Hz
4p, 5p = 6h

500V
50-60Hz
4p, 5p = 7h



Prúd Napätie Póly Krytie Hodinový uhol Typ Balenie ks Hmotnosť g/ks Rozmery strana/obr.



VZ 16, 16C

VZ 16S

Prúd	Napätie	Póly	Krytie	Hodinový uhol	Typ	Balenie ks	Hmotnosť g/ks	Rozmery strana/obr.
16 A	250 V	3	IP 54		VZ 16	12	41	22/21
16 A	250 V	3	IP 54		VZ 16S	12	40	22/21

Domová zásuvka VZ 16 S – prevedenie SCHUKO.



VZG 16, 16C

VZG 16S

Prúd	Napätie	Póly	Krytie	Hodinový uhol	Typ	Balenie ks	Hmotnosť g/ks	Rozmery strana/obr.
16 A	250 V	3	IP 67		VZG 16	12	52	22/22
16 A	250 V	3	IP 67		VZG 16S	12	79	22/22
16 A	250 V	3	IP 67		VZG 16C	12	61	22/22

Domová zásuvka VZG 16 S prevedenie SCHUKO., VZG 16 C – s bezpečnostnou clonkou.



VZ 48

Prúd	Napätie	Póly	Krytie	Hodinový uhol	Typ	Balenie ks	Hmotnosť g/ks	Rozmery strana/obr.
10 A	48 V	2	IP 54		VZ 48	12	34	22/23

Do tejto zásuvky je možné zasunúť vidlicu s plochými kontaktami 10A/48V zodpovedajúcu uvedenej norme STN 35 4517 vyhotovenie „K“ (2P)! Zásuvku VZ48 je možné použiť aj na nižšie napätia, t. z. 24V alebo 12V. V tom prípade je nutné výrobok označiť doplnujúcim štítkom s vyznačeným skutočným napätím.



IEG 1632

Prúd	Napätie	Póly	Krytie	Hodinový uhol	Typ	Balenie ks	Hmotnosť g/ks	Rozmery strana/obr.
16 A	230 V	3	IP 67	6 h	IEG 1632	12	134	22/24
16 A	400 V	4	IP 67	6 h	IEG 1643	12	153	22/24
16 A	400 V	5	IP 67	6 h	IEG 1653	12	177	22/24

Vstaviteľná zásuvka šikmá.



IEG 3253

Prúd	Napätie	Póly	Krytie	Hodinový uhol	Typ	Balenie ks	Hmotnosť g/ks	Rozmery strana/obr.
32 A	230 V	3	IP 67	6 h	IEG 3232	12	227	22/24
32 A	400 V	4	IP 67	6 h	IEG 3243	12	235	22/24
32 A	400 V	5	IP 67	6 h	IEG 3253	12	269	22/24

Vstaviteľná zásuvka šikmá.



IEGN 6353

Prúd	Napätie	Póly	Krytie	Hodinový uhol	Typ	Balenie ks	Hmotnosť g/ks	Rozmery strana/obr.
63 A	400 V	4	IP 67	6 h	IEG 6343	8	540	23/25
63 A	500 V	4	IP 67	7 h	IEG 6345	8	553	23/25
63 A	400 V	5	IP 67	6 h	IEGN 6353	2	976	23/26

Vstaviteľná zásuvka IEG 63xx (rovná), IEGN 6353 (šikmá).



IEGN 12543

Prúd	Napätie	Póly	Krytie	Hodinový uhol	Typ	Balenie ks	Hmotnosť g/ks	Rozmery strana/obr.
125 A	230 V	3	IP 67	6 h	IEGN 12532	2	800	23/27
125 A	400 V	4	IP 67	6 h	IEGN 12543	2	890	23/27
125 A	500 V	4	IP 67	7 h	IEGN 12545	2	890	23/27
125 A	400 V	5	IP 67	6 h	IEGN 12553	2	990	23/27
125 A	500 V	5	IP 67	7 h	IEGN 12555	2	990	23/27

Vstaviteľná zásuvka šikmá. V sortimente máme aj typy s pilotným kontaktom - označenie IEGN 125xx-p

Ostatné zásuvky

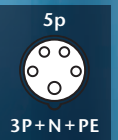
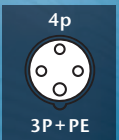
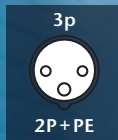

230V
50-60Hz
3p = 6h

400V
50-60Hz
4p, 5p = 6h

500V
50-60Hz
4p, 5p = 7h

Prúd	Napätie	Póly	Krytie	Hodinový uhol	Typ	Balenie ks	Hmotnosť g/ks	Rozmery strana/obr.
------	---------	------	--------	---------------	-----	------------	---------------	---------------------

16 A	250 V	3	IP 65		VZGN 16	6	213	23/28
16 A	250 V	3	IP 65		VZGN 16S	6	213	23/28



VZGN 16

Na zásuvke je použitá vývodka TVM 16 s tesniacim rozsahom 8-12 a 12-16 mm. VZGN 16 S – prevedenie SCHUKO

200 A	24 V				ZAB 24 V	4	576	23/29
-------	------	--	--	--	----------	---	-----	-------



ZAB 24V

Zásuvka vývodu akumulátorových batérií slúži pre pripojenie pomocného zdroja elektrického prúdu určeného pre štart spaľovacích motorov, ktoré sú na tento spôsob upravené.

					INTERLOCK			
16 A	400 V	5	IP 44	6 h	BZS 1653	8	580	23/30
32 A	400 V	5	IP 44	6 h	BZS 3253	8	787	23/30



BZS 3253

Spínač sa nedá zapnúť bez zasunutej vidlice.
Vidlica sa nedá vytiahnuť pri zapnutom spínači.

230V
50-60Hz
3p = 6h

400V
50-60Hz
4p, 5p = 6h

500V
50-60Hz
4p, 5p = 7h



Prúd Napätie Póly Krytie Hodinový uhol Typ Balenie ks Hmotnosť g/ks Rozmery strana/obr.



IVN 1632

Prúd	Napätie	Póly	Krytie	Hodinový uhol	Typ	Balenie ks	Hmotnosť g/ks	Rozmery strana/obr.
16 A	230 V	3	IP 54	6 h	IVN 1632	14	128	24/31
16 A	400 V	4	IP 44	6 h	IVN 1643	14	146	24/31
16 A	500 V	4	IP 44	7 h	IV 1645	10	160	24/33
16 A	400 V	5	IP 44	6 h	IVN 1653	14	159	24/31



IVN 3253

Prúd	Napätie	Póly	Krytie	Hodinový uhol	Typ	Balenie ks	Hmotnosť g/ks	Rozmery strana/obr.
32 A	230 V	3	IP 54	6 h	IVN 3232	10	217	24/31
32 A	400 V	4	IP 44	6 h	IVN 3243	10	235	24/31
32 A	500 V	4	IP 44	7 h	IV 3245	10	214	24/33
32 A	400 V	5	IP 44	6 h	IVN 3253	10	261	24/31

Bezskrutková



IVB 1653

Prúd	Napätie	Póly	Krytie	Hodinový uhol	Typ	Balenie ks	Hmotnosť g/ks	Rozmery strana/obr.
16 A	400 V	5	IP 44	6 h	IVB 1653	14	152	24/31
32 A	400 V	5	IP 44	6 h	IVB 3253	10	274	24/31



IVNO 1653

Prúd	Napätie	Póly	Krytie	Hodinový uhol	Typ	Balenie ks	Hmotnosť g/ks	Rozmery strana/obr.
16 A	400 V	5	IP 44	6 h	IVNO 1653	14	156	24/32
32 A	400 V	5	IP 44	6 h	IVNO 3253	10	259	24/32

Reverzačná vidlica umožňuje pootočením otočného dielu zmenu fáz.



IV 6343

Prúd	Napätie	Póly	Krytie	Hodinový uhol	Typ	Balenie ks	Hmotnosť g/ks	Rozmery strana/obr.
63 A	400 V	4	IP 44	6 h	IV 6343	12	470	24/34
63 A	500 V	4	IP 44	7 h	IV 6345	12	515	24/34

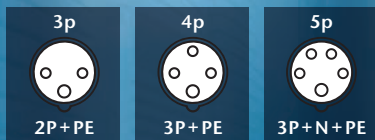

230V
50-60Hz
3p = 6h

400V
50-60Hz
4p, 5p = 6h

500V
50-60Hz
4p, 5p = 7h

Prúd	Napätie	Póly	Krytie	Hodinový uhol	Typ	Balenie ks	Hmotnosť g/ks	Rozmery strana/obr.
------	---------	------	--------	---------------	-----	------------	---------------	---------------------

16 A	230 V	3	IP 67	6 h	IVG 1632	12	129	24/35
16 A	400 V	4	IP 67	6 h	IVG 1643	12	169	24/35
16 A	400 V	5	IP 67	6 h	IVG 1653	12	187	24/35



IVG 1632

32 A	230 V	3	IP 67	6 h	IVG 3232	12	238	24/35
32 A	400 V	4	IP 67	6 h	IVG 3243	12	238	24/35
32 A	400 V	5	IP 67	6 h	IVG 3253	12	275	24/35



IVG 3253

63 A	400 V	4	IP 67	6 h	IVG 6343	8	623	24/36
63 A	500 V	4	IP 67	7 h	IVG 6345	8	692	24/36
63 A	400 V	5	IP 67	6 h	IVGN 6353	2	795	24/37

Na požiadanie je možné vyrobiť aj IVGN 6353P – s pilotným kontaktom.



IVGN 6353

125 A	230 V	3	IP 67	6 h	IVGN 12532	2	940	24/38
125 A	400 V	4	IP 67	6 h	IVGN 12543	2	1050	24/38
125 A	500 V	4	IP 67	7 h	IVGN 12545	2	1050	24/38
125 A	400 V	5	IP 67	6 h	IVGN 12553	2	1160	24/38
125 A	500 V	5	IP 67	7 h	IVGN 12555	2	1160	24/38

IVGN 125 xx majú pilotný kontakt.



IVGN 12553

16 A	250 V	3	IP 67	-	PVG 16	14	120	25/39
------	-------	---	-------	---	--------	----	-----	-------

Vidlica UNI-SCHUKO PVG 16 je v krytí IP67 kompatibilná so zásuvkami VZG 16, VZG 16C, VZG 16S.



PVG 16

230V
50-60Hz
3p = 6h

400V
50-60Hz
4p, 5p = 6h

500V
50-60Hz
4p, 5p = 7h



Prúd Napätie Póly Krytie Hodinový uhol Typ Balenie ks Hmotnosť g/ks Rozmery strana/obr.



IPN 1632

Prúd	Napätie	Póly	Krytie	Hodinový uhol	Typ	Balenie ks	Hmotnosť g/ks	Rozmery strana/obr.
16 A	230 V	3	IP 44	6 h	IPN 1632	9	156	25/40
16 A	400 V	4	IP 44	6 h	IPN 1643	9	170	25/40
16 A	500 V	4	IP 44	7 h	IP 1645	12	167	25/41
16 A	400 V	5	IP 44	6 h	IPN 1653	9	184	25/40



IPN 3253

Prúd	Napätie	Póly	Krytie	Hodinový uhol	Typ	Balenie ks	Hmotnosť g/ks	Rozmery strana/obr.
32 A	230 V	3	IP 44	6 h	IPN 3232	6	235	25/40
32 A	400 V	4	IP 44	6 h	IPN 3243	6	249	25/40
32 A	500 V	4	IP 44	7 h	IP 3245	12	244	25/41
32 A	400 V	5	IP 44	6 h	IPN 3253	6	274	25/40

Bezskrútková



IPB 3253

Prúd	Napätie	Póly	Krytie	Hodinový uhol	Typ	Balenie ks	Hmotnosť g/ks	Rozmery strana/obr.
16 A	400 V	5	IP 44	6 h	IPB 1653	9	182	25/40
32 A	400 V	5	IP 44	6 h	IPB 3253	6	282	25/40



IPNO 1653

Prúd	Napätie	Póly	Krytie	Hodinový uhol	Typ	Balenie ks	Hmotnosť g/ks	Rozmery strana/obr.
16 A	400 V	5	IP 44	6 h	IPNO 1653	9	201	25/42
32 A	400 V	5	IP 44	6 h	IPNO 3253	6	291	25 /42

Reverzačná nástenná prívodka umožňuje pootočením otočného dielu zmenu fáz.



IPG 1632

Prúd	Napätie	Póly	Krytie	Hodinový uhol	Typ	Balenie ks	Hmotnosť g/ks	Rozmery strana/obr.
16 A	230 V	3	IP 67	6 h	IPG 1632	10	154	25/43
16 A	400 V	4	IP 67	6 h	IPG 1643	10	185	25/43
16 A	400 V	5	IP 67	6 h	IPG 1653	6	216	25/43



IPG 3253

Prúd	Napätie	Póly	Krytie	Hodinový uhol	Typ	Balenie ks	Hmotnosť g/ks	Rozmery strana/obr.
32 A	230 V	3	IP 67	6 h	IPG 3232	12	271	25/43
32 A	400 V	4	IP 67	6 h	IPG 3243	12	274	25/43
32 A	400 V	5	IP 67	6 h	IPG 3253	3	307	25/43

Nástenné prívodky

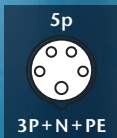
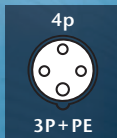
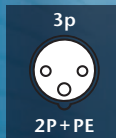

230V
50-60Hz
3p = 6h

400V
50-60Hz
4p, 5p = 6h

500V
50-60Hz
4p, 5p = 7h

Prúd	Napätie	Póly	Krytie	Hodinový uhol	Typ	Balenie ks	Hmotnosť g/ks	Rozmery strana/obr.
------	---------	------	--------	---------------	-----	------------	---------------	---------------------

16 A	230 V	3	IP 67	6 h	CPG 1632	12	261	25/44
32 A	230 V	3	IP 67	6 h	CPG 3232	12	424	25/44



CPG 1632

63 A	400 V	4	IP 67	6 h	IPG 6343	8	849	25/45
63 A	500 V	4	IP 67	7 h	IPG 6345	8	850	25/45
63 A	400 V	5	IP 67	6 h	IPGN 6353	4	1017	25/46



IPGN 6353

125 A	230 V	3	IP 67	6 h	IPGN 12532	1	1760	26/47
125 A	400 V	4	IP 67	6 h	IPGN 12543	1	1800	26/47
125 A	500 V	4	IP 67	7 h	IPGN 12545	1	1800	26/47
125 A	400 V	5	IP 67	6 h	IPGN 12553	1	1840	26/47
125 A	500 V	5	IP 67	7 h	IPGN 12555	1	1840	26/47

IPGN 125 xx majú pilotný kontakt.



IPGN 12553

16 A	400 V	5	IP 44	6 h	VPS 1653	8	587	26/48
32 A	400 V	5	IP 44	6 h	VPS 3253	8	852	26/48



VPS 1653

230V
50-60Hz
3p = 6h

400V
50-60Hz
4p, 5p = 6h

500V
50-60Hz
4p, 5p = 7h



3p



2P+PE

4p



3P+PE

5p



3P+N+PE

Prúd

Napätie

Póly

Krytie

Hodinový uhol

Typ

Balenie ks

Hmotnosť g/ks

Rozmery strana/obr.



IRRN 1632

Prúd	Napätie	Póly	Krytie	Hodinový uhol	Typ	Balenie ks	Hmotnosť g/ks	Rozmery strana/obr.
16 A	230 V	3	IP 54	6 h	IRRN 1632	6	93	26/49
16 A	400 V	4	IP 54	6 h	IRRN 1643	6	113	26/49
16 A	400 V	5	IP 54	6 h	IRRN 1653	6	127	26/49



IRRN 3253

Prúd	Napätie	Póly	Krytie	Hodinový uhol	Typ	Balenie ks	Hmotnosť g/ks	Rozmery strana/obr.
32 A	230 V	3	IP 54	6 h	IRRN 3232	6	134	26/49
32 A	400 V	4	IP 54	6 h	IRRN 3243	6	157	26/49
32 A	400 V	5	IP 54	6 h	IRRN 3253	6	179	26/49

Bezskrútková



IRRB 3253

Prúd	Napätie	Póly	Krytie	Hodinový uhol	Typ	Balenie ks	Hmotnosť g/ks	Rozmery strana/obr.
16 A	400 V	5	IP 54	6 h	IRRB 1653	6	114	26/50
32 A	400 V	5	IP 54	6 h	IRRB 3253	6	188	26/50



IRRNO 1653

Prúd	Napätie	Póly	Krytie	Hodinový uhol	Typ	Balenie ks	Hmotnosť g/ks	Rozmery strana/obr.
16 A	400 V	5	IP 44	6 h	IRRNO 1653	6	127	26/51
32 A	400 V	5	IP 44	6 h	IRRNO 3253	6	183	26/51

Reverzačná vstaviteľná prívodka umožňuje pootočením otočného dielu zmenu fáz.



IRR 3253

Prúd	Napätie	Póly	Krytie	Hodinový uhol	Typ	Balenie ks	Hmotnosť g/ks	Rozmery strana/obr.
16 A	400 V	5	IP 44	6 h	IRR 1653	12	174	26/52
32 A	400 V	5	IP 44	6 h	IRR 3253	12	255	26/52



IR 1632

Prúd	Napätie	Póly	Krytie	Hodinový uhol	Typ	Balenie ks	Hmotnosť g/ks	Rozmery strana/obr.
16 A	230 V	3	IP 44	6 h	IR 1632	12	122	26/53
16 A	400 V	4	IP 44	6 h	IR 1643	12	144	26/53
16 A	400 V	5	IP 44	6 h	IR 1653	12	153	26/53



IR 3253

Prúd	Napätie	Póly	Krytie	Hodinový uhol	Typ	Balenie ks	Hmotnosť g/ks	Rozmery strana/obr.
32 A	230 V	3	IP 44	6 h	IR 3232	12	191	26/53
32 A	400 V	4	IP 44	6 h	IR 3243	12	196	26/53
32 A	400 V	5	IP 44	6 h	IR 3253	12	235	26/53

Vstavitel'ne prívodky

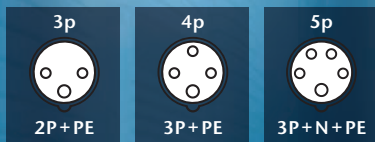

230V
50-60Hz
3p = 6h

400V
50-60Hz
4p, 5p = 6h

500V
50-60Hz
4p, 5p = 7h

Prúd	Napätie	Póly	Krytie	Hodinový uhol	Typ	Balenie ks	Hmotnosť g/ks	Rozmery strana/obr.
------	---------	------	--------	---------------	-----	------------	---------------	---------------------

16 A	230 V	3	IP 67	6 h	IRG 1632	10	136	26/54
16 A	400 V	4	IP 67	6 h	IRG 1643	10	175	26/54
16 A	400 V	5	IP 67	6 h	IRG 1653	10	200	26/54



IRG 1632

32 A	230 V	3	IP 67	6 h	IRG 3232	12	240	26/54
32 A	400 V	4	IP 67	6 h	IRG 3243	12	237	26/54
32 A	400 V	5	IP 67	6 h	IRG 3253	12	292	26/54



IRG 3253

16 A	400 V	5	IP 67	6 h	IRGR 1653	12	166	27/55
32 A	400 V	5	IP 67	6 h	IRGR 3253	12	293	27/55



IRGR 3253

63 A	400 V	4	IP 67	6 h	IRG 6343	8	813	27/56
------	-------	---	-------	-----	----------	---	-----	-------



IRG 6343

63 A	400 V	5	IP 67	6 h	IRGN1 6353	2	617	27/57
------	-------	---	-------	-----	------------	---	-----	-------



IRGN1 6353

Vstavitel'ná prívodka šikmá. IRGN1 63A má pilotný kontakt.

125 A	230 V	3	IP 67	6 h	IRGN 12532	2	790	27/58
125 A	400 V	4	IP 67	6 h	IRGN 12543	2	900	27/58
125 A	500 V	4	IP 67	7 h	IRGN 12545	2	900	27/58
125 A	400 V	5	IP 67	6 h	IRGN 12553	2	1000	27/58
125 A	500 V	5	IP 67	7 h	IRGN 12555	2	1000	27/58



IRGN 12553

IRGN 125 xx majú pilotný kontakt.

230V
50-60Hz
3p = 6h

400V
50-60Hz
4p, 5p = 6h

500V
50-60Hz
4p, 5p = 7h



3p



2P+PE

4p



3P+PE

5p



3P+N+PE

Prúd

Napätie

Póly

Krytie

Hodinový uhol

Typ

Balenie ks

Hmotnosť g/ks

Rozmery strana/obr.



Adaptér – zmena 5P na 4P.

16 A	400 V	5/4	IP 44	6 h	A 1653/43	9	284	27/59
32 A	400 V	5/4	IP 44	6 h	A 3253/43	6	457	27/59

Využitie adaptéra A 5p/4p je podmienené symetrickou záťažou, pretože 4-pólová zásuvka má zapojenie 3P+PE.



Adaptér – zmena 16A na 32A.

16 A/32A	400 V	4	IP 44	6 h	A 16-32/4	8	343	27/60
16 A/32A	400 V	5	IP 44	6 h	A 16-32/5	8	386	27/60



Adaptér – zmena sledu fáz.

16 A	400 V	4	IP 44	6 h	RA 1643	9	296	27/61
16 A	400 V	5	IP 44	6 h	RA 1653	9	336	27/61
32 A	400 V	4	IP 44	6 h	RA 3243	6	450	27/61
32 A	400 V	5	IP 44	6 h	RA 3253	6	507	27/61



Adaptér – zmena 16A/32A resp. 5P na 4P + možnosť zmeny fáz.

16A/32A	400 V	5	IP 44	6 h	A 16-32/5-0	8	386	27/62
16 A	400 V	5/4	IP 44	6 h	A 1653/43-0	9	284	27/62
32 A	400 V	5/4	IP 44	6 h	A 3253/43-0	6	470	27/62

Pootočením otočného dielu pomocou skrutkovača o 180 ° je možné zameniť polohu kolíkov a tým sa dosiahne zmena fáz.

Využitie adaptéra A 5p/4p je podmienené symetrickou záťažou, pretože 4-pólová zásuvka má zapojenie 3P+PE.



Redukcia z priemyselnej vidlice 3P/16A/ 230V na domovú zásuvku 250V/16A, S – Schuko.

16A	230 V	3	IP 44	6 h	SA-1	4	219	28/63
16A	230 V	3	IP 44	6 h	SA-1S	4	219	28/63

SA-1



Redukcia z priemyselnej vidlice 5P/16A/ 400V na domovú zásuvku 250V/16A, S – Schuko.

16A	400 V	5	IP 44	6 h	SA-2	4	243	28/63
16A	400 V	5	IP 44	6 h	SA-2S	4	243	28/63

SA-2



Redukcia z domovej vidlice 250V/16A na priemyselnú zásuvku 3P/16A/230V resp. 3P/32A/230V.

16 A	250 V	3	IP 44	6 h	SA-3	4	241	28/64
32 A	250 V	3	IP 44	6 h	SA-4	4	322	28/64

SA-3

Krytky prívodiek a vidlic	Typ	Obrázok	Rozmer (mm)		
			A	øD	øD ₁
16A – 3P	ND 105-0757	1	39,5	60	44,5
16A – 4P	ND 16CPG1	1	39,5	68	50,5
32A – 3P, 4P	ND 32CPG1	1	48	82	58,5
63A – 3P, 4P, 5P	ND 63CPG1	1	70,5	95,5	71,5

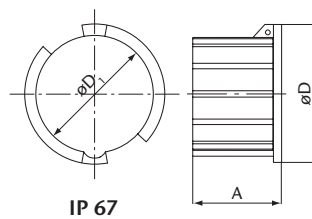

Obrázok 1

Viečka zásuviek					
Typ	Typ	Obrázok	A	øD	øD ₁
16A – 4P	ND 16CZG1	2	16,5	78	68,5
32A – 3P, 4P	ND 32CZG1	2	19,5	94	82,5
63A – 4P	ND 63CZG1	2	22,5	111,5	99,5

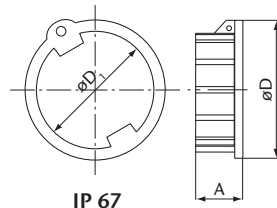

Obrázok 2

Poznámka: Viečka sú dodávané iba v sivej farbe.

Krytky prívodiek a vidlic				
Typ / mm	A	B	øD1	
KV 1643	54,7	16,1	49,5	
KV 1653	62,1	16,2	56,1	
KV 3243	63,3	16,2	57,3	
KV 3253	70	16,4	63,4	

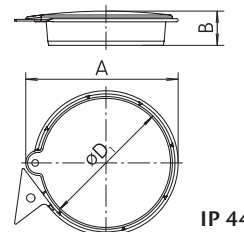

Krytka KV

Poznámka: Použitie pre IVN, IVNO, IV, IVG, IPN, IPNO, IP, IPG, IR, IRRN, IRRNO, IRR, IRC, IRGR

Uchycovací rámček

Poznámka: Pre všetky typy vstaviteľných zásuviek IEN, IE a IERN.
Pri montáži použiť skrutku do plastu ø4 mm.

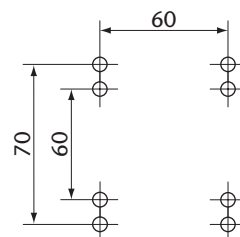

ND 105-2177

Uchycovací rámček

Poznámka: Pre vstaviteľnú zásuvku VZ16 a VZ16S.
Pri montáži použiť skrutku do plastu ø4 mm.

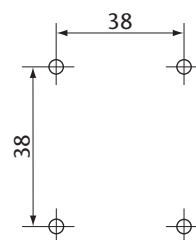

ND 105-2677

Spojka SPg16

Poznámka: Použitie na spájanie IZVN 16, IZVN 16S, IZVN 16xx, IZVN 32xx.

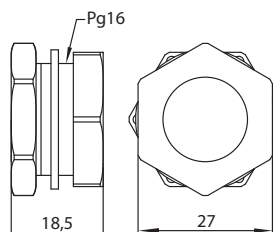

SPg16

Spojka PR10

Poznámka: Použitie pre 6400-5x, IZV 16, IZV 16S, IZV 16xx, IZV 32xx.

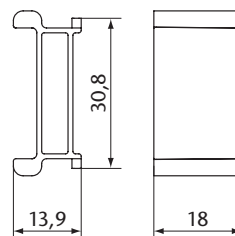

PR 10

1 ISN, ISB / 16A, 32A

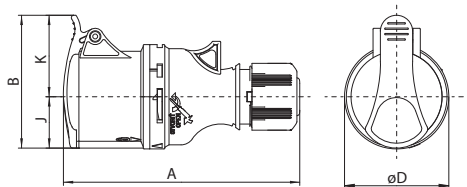

Typ / mm	A	B	øD	J	K
ISN 1632	145	79	64	29	50
ISN 1643	145	82	64	32	50
ISN, ISB 1653	145	89	64	35	54
ISN 3232	172	96	73	38	58
ISN 3243	176	96	73	38	58
ISN 3253	177	103	73	41	62
ISB 3253	177	103	73	41	62

2 IS / 16A, 32A

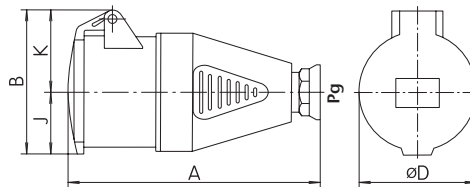

Typ / mm	A	B	øD	J	K	Vývodka
IS 1645	137	80	63	35	45	Pg 16
IS 3245	165	93	72	42	51	Pg 21

3 ISG / 16A, 32A

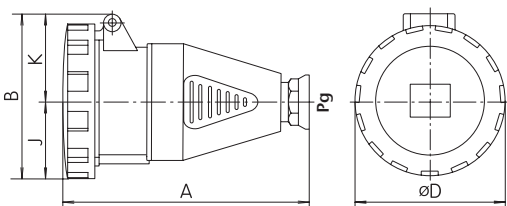

Typ / mm	A	B	øD	J	K	Vývodka
ISG 1632	136	78,5	70	35	43,5	Pg 16
ISG 1643	142	85,5	78	39	46,5	Pg 16
ISG 1653	145	92,5	87	43,5	49	Pg 16
ISG 3232	166	101,5	93	46,5	55	Pg 21
ISG 3243	166	101,5	93	46,5	55	Pg 21
ISG 3253	168	108	100	50	58	Pg 21

4 ISG / 63A

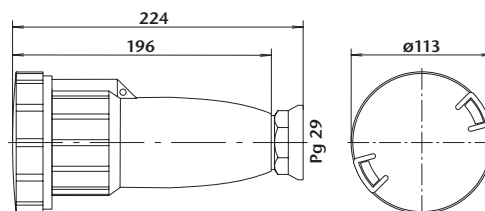

5 ISGN / 63A

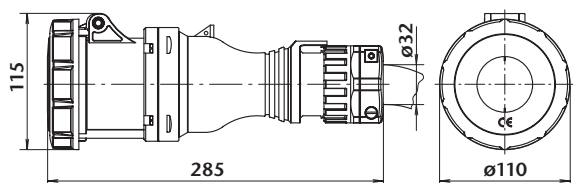

6 ISGN / 125A

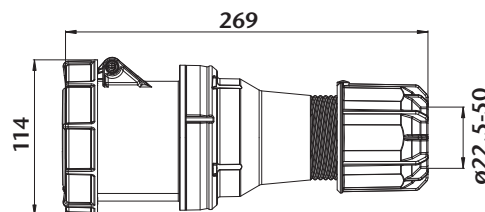

Poznámka: typy s príznakom „P“ majú pilotný kontakt

7 IZN, IZB / 16A, 32A

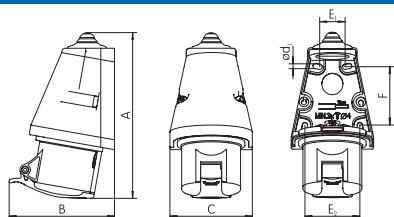

Typ / mm	A	B	C	ød1	E1	E2	F
IZN 1632	157	90	78	5	30	53	58
IZN 1643	157	99	78	5	30	53	58
IZN, IZB 1653	158	104	78	5	30	53	58
IZN 3232	179	118	88	5	35	61	60
IZN 3243	179	118	88	5	35	61	60
IZN 3253	181	122	89	5	40	62	63
IZB 3253	181	122	89	5	40	62	63

8 IZS / 16A, 32A

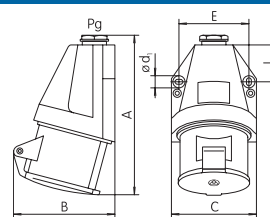

Typ / mm	A	B	C	ød1	E	I	Vývodka
IZS 1645	134	87	75	5,2	60	29,5	Pg 16
IZS 3245	155	101	82	5,2	67	34	Pg 21

9 IZ / 63A

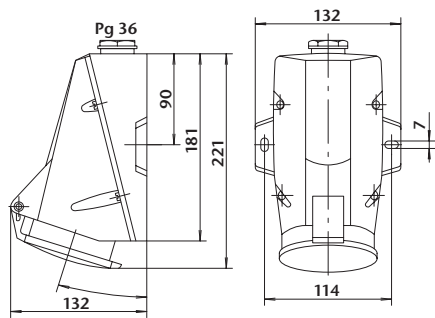

11 IZG / 63A

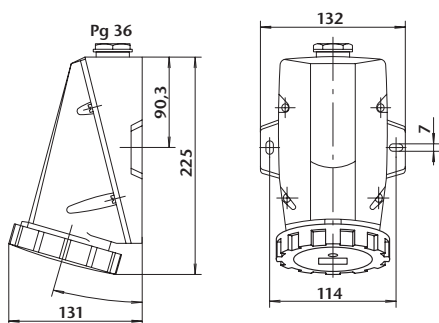

13 IZGN / 125A

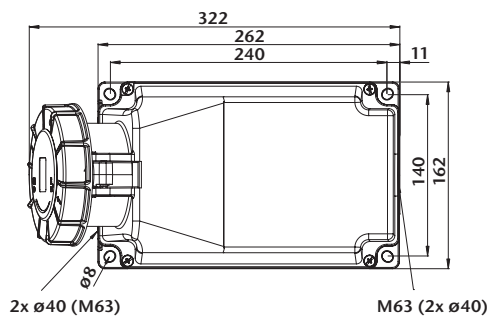

Poznámka: typy s príznakom „P“ majú pilotný kontakt

15 IZV / 16A, 32A

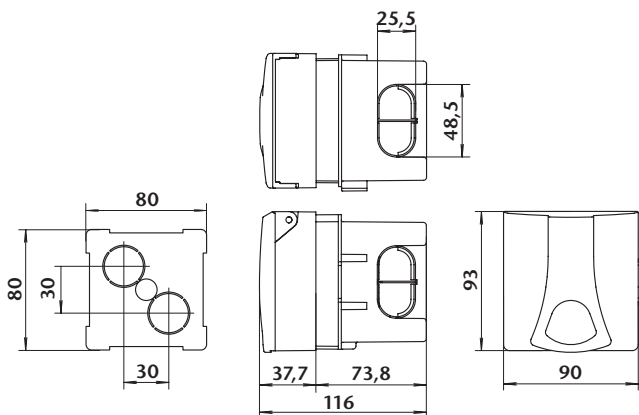

10 IZG / 16A, 32A

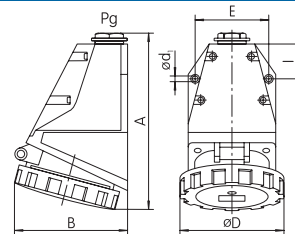

Typ / mm	A	B	D	ød1	E	I	Vývodka
IZG 1632	146	90	78,5	4,8	65,6	32	Pg 16
IZG 1643	148	92	78,5	4,8	65,6	32	Pg 16
IZG 1653	148	96	87	4,8	65,6	32	Pg 16
IZG 3232	173	111	92,5	5,2	71	35,5	Pg 21
IZG 3243	173	111	92,5	5,2	71	35,5	Pg 21
IZG 3253	175	114	100	5,2	71	35,5	Pg 21

12 IZGN / 63A

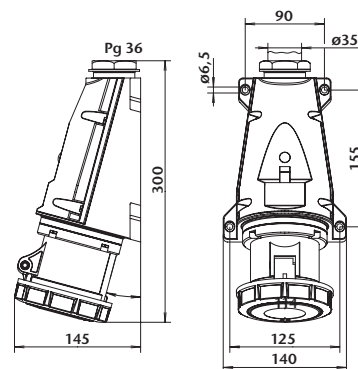

14 IZVZ / 16A, 32A

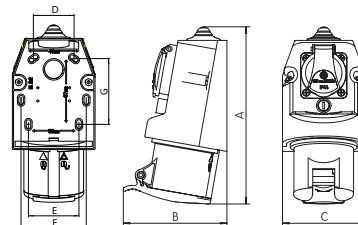

Typ / mm	A	B	C	D	E	F	G
IZVZ 1632	182	113	90	45	55	71	67
IZVZ 1643	182	113	90	45	55	71	67
IZVZ 1653	182	113	90	45	55	71	67
IZVZ 3232	193	118	90	45	55	71	67
IZVZ 3243	193	118	90	45	55	71	67
IZVZ 3253	193	118	90	45	55	71	67

16 IZVN / 16A, 32A

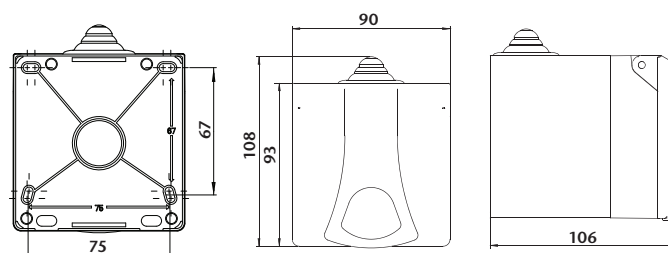

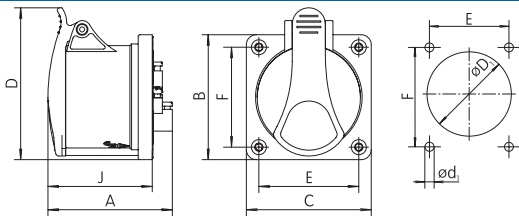
17 IERN / 16A, 32A

Typ / mm	A	B	C	øD1	ød1	D	E	F	J
IERN 1632	73	75	75	57	4	88	60	60	61
IERN 1643	74	75	75	57	4	88	60	60	62
IERN 1653	75	75	75	57	4	91	60	60	63
IERN 3232	91	75	75	64	4	96	60	60	72
IERN 3243	91	75	75	64	4	96	60	60	72
IERN 3253	91	75	75	64	4	103	60	60	75

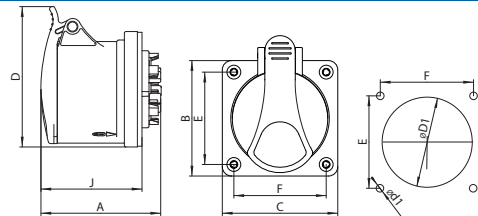
18 IERB / 16A, 32A

Typ / mm	A	B	C	øD1	ød1	D	E	F	J
IERB 1653	78	75	75	57	4	91	60	60	66
IERB 3253	97	75	75	64	4	103	60	60	78

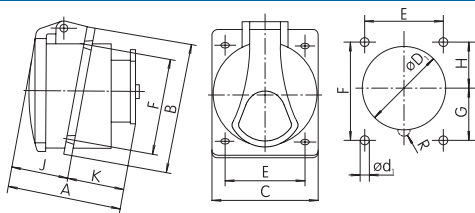
19 IE / 16A, 32A

Typ / mm	A	B	C	øD1	ød1	E	F	G	H	J	K
IE 1632	61	85	75	56	5,5	60	60	30	30	32	29
IE 1645	72	85	75	62	5,5	60	60	31	29	33	39
IE 3232	84	95	80	68	5,5	60	70	38	32	42	42
IE 3245	84	95	80	68	5,5	60	70	38	32	42	42

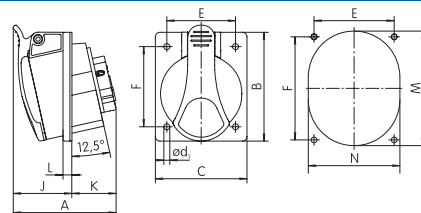
20 IEN, IEB / 16A, 32A

Typ / mm	A	B	C	øD1	J	E	F	K	L	M	N
IEN 1643	73	85	75	5,2	42	60	60	31	7	66	58
IEN 1653	75	85	75	5,2	43	60	60	32	7	72	64
IEB 1653	85	85	75	5,2	42	60	60	43	7	72	64
IEN 3243	90	95	80	5,2	52	60	70	38	8	78	68
IEN 3253	90	95	80	5,2	52	60	70	39	8	84	70
IEB 3253	106	95	80	5,2	52	60	70	55	8	84	70

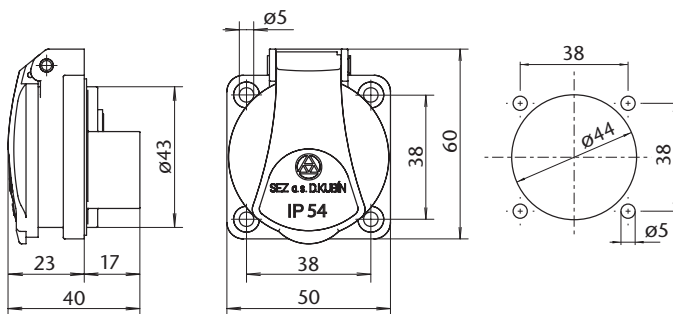
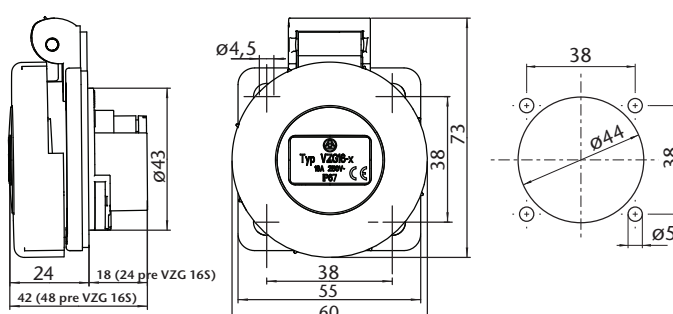
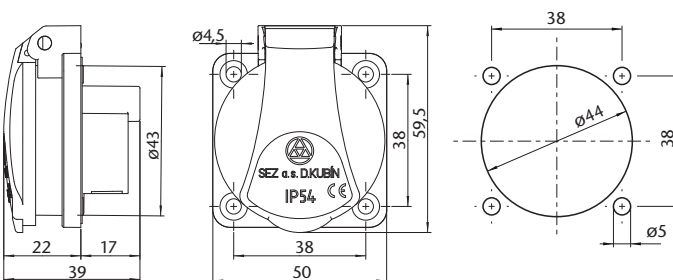
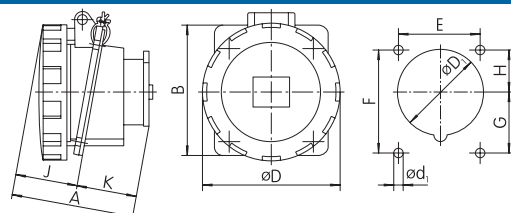
21 VZ / 16A

22 VZG / 16A

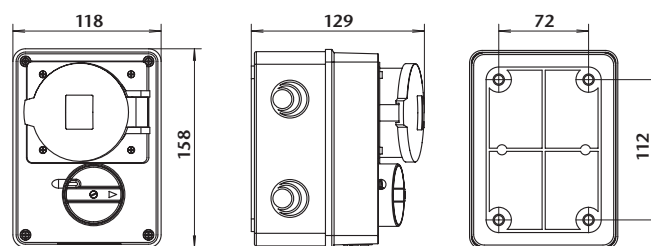
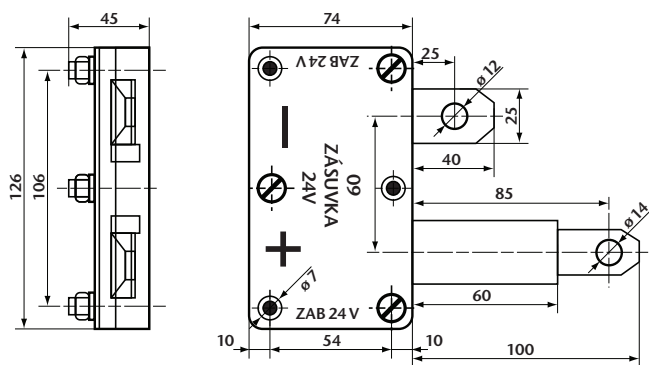
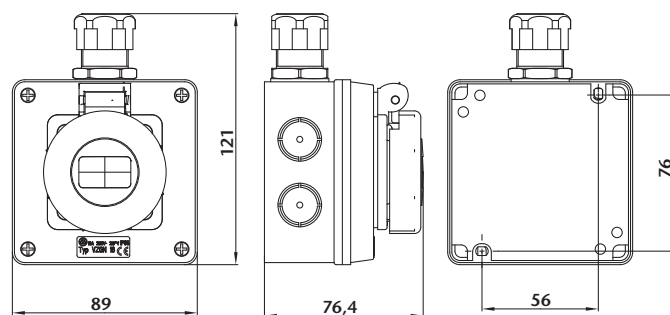
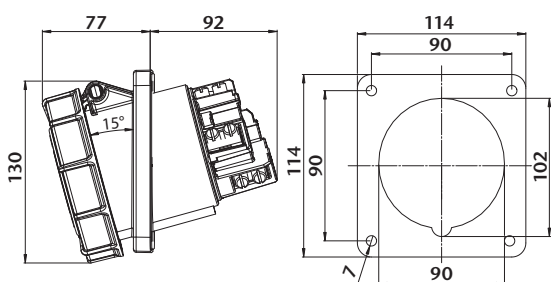
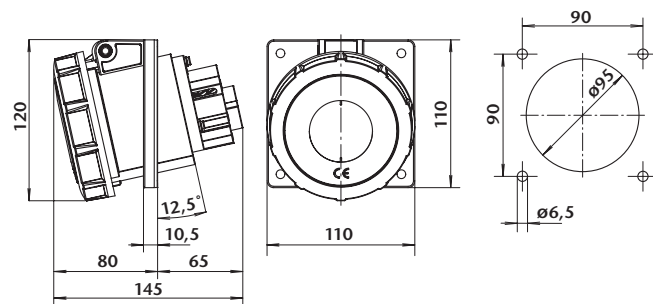
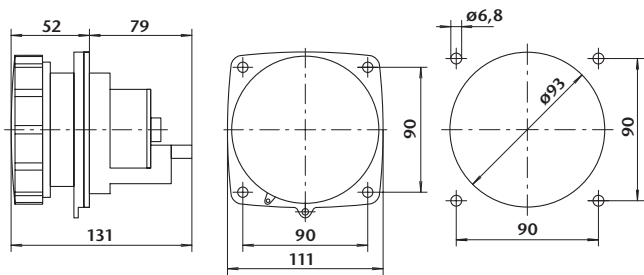
23 VZ 48 / 10A

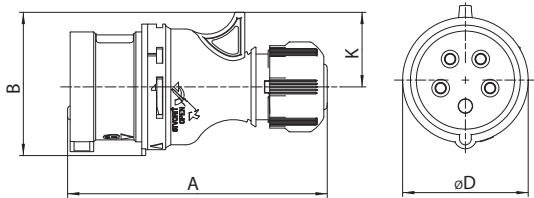
24 IEG / 16A, 32A

Typ / mm	A	B	øD	øD1	ød1	E	F	G	H	J	K
IEG 1632	78	85	75	56	5,5	60	60	30	30	39	39
IEG 1643	80	85	78	62	5,5	60	60	31	29	41	39
IEG 1653	81	85	87	65	5,5	60	60	31	29	42	39
IEG 3232	89	95	92,5	68	5,5	60	70	38	32	47	42
IEG 3243	89	95	92,5	68	5,5	60	70	38	32	47	42
IEG 3253	91	95	100	74	5,5	60	70	36	34	49	42

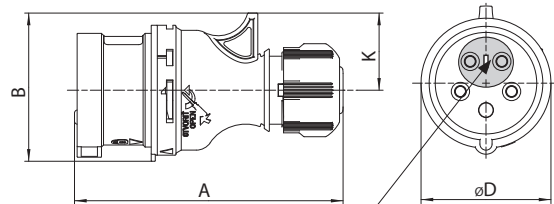

31 IVN, ISB / 16A, 32A

Typ / mm	A	B	øD	K
IVN 1632	126	64	64	32
IVN 1643	132	66	64	34
IVN, IVB 1653	132	73	64	38
IVN 3232	160	79	73	41
IVN 3243	160	79	73	41
IVN 3253	160	87	73	45
IVB 3253	160	87	73	45

32 IVNO / 16A, 32A

Typ / mm	A	B	øD	K
IVNO 1653	132	73	64	38
IVNO 3253	160	87	73	45

Poznámka: Pootočením otočného dielu pomocou skrutkovača o 180 stupňov je možné zameniť polohu a tým sa dosiahne zmena fáz.

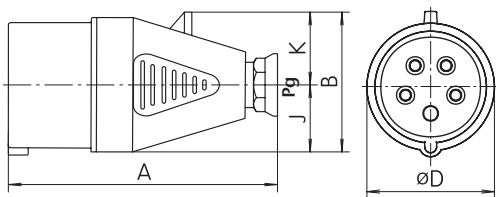
33 IV / 16A, 32A

Typ / mm	A	B	øD	J	K	Vývodka
IV 1645	129	67,5	65	32,5	35	Pg 16
IV 3245	154	77	72	36	41	Pg 21

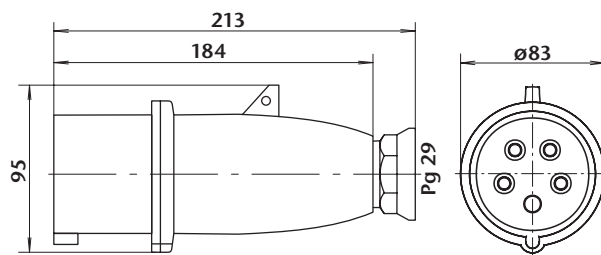
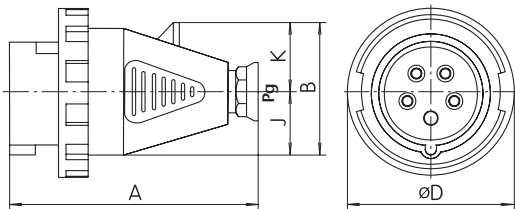
34 IV / 63A

35 IVG / 16A, 32A

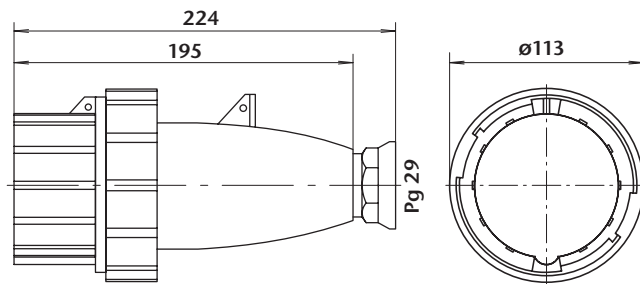
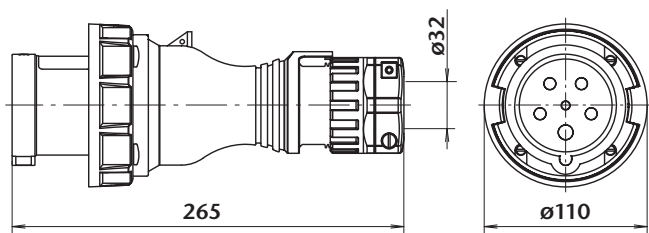
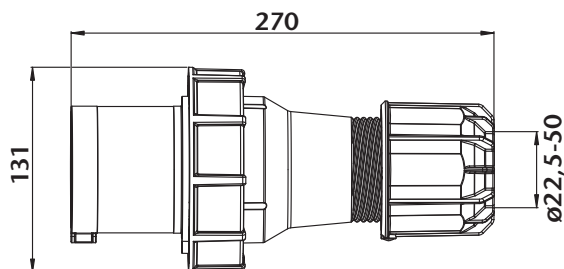
Typ / mm	A	øD	J	K	Vývodka
IVG 1632	123	70	28,5	31	Pg 16
IVG 1643	129	78	32,5	35	Pg 16
IVG 1653	129	87	32,5	39	Pg 16
IVG 3232	154	92,5	36	41	Pg 21
IVG 3243	154	92,5	36	41	Pg 21
IVG 3253	154	100	36	46	Pg 21

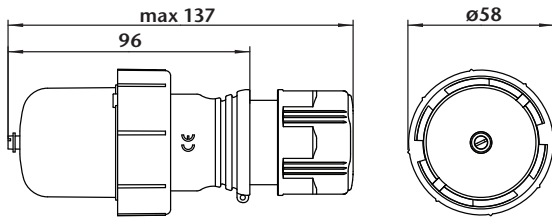
36 IVG / 63A

37 IVGN / 63A

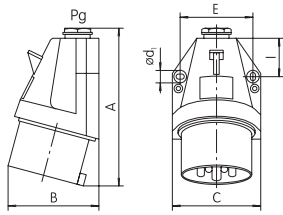
38 IVGN / 125A



41 IP / 16A, 32A



Typ / mm	A	B	C	ød1	E	I	Vývodka
IP 1645	126	90,5	75	5,2	60	29,5	Pg 16
IP 3245	147	105	82	5,2	67	34	Pg 21

43 IPG / 16A, 32A

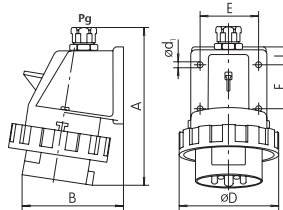

Typ / mm	A	B	ød1	øD	E	F	I	Vývodka
IPG 1632	140	74	4,8	70	45	30	15	Pg 16
IPG 1643	143	83	5,2	78	50	30	17,5	Pg 16
IPG 1653	143	85	5,2	87	50	30	17,8	Pg 16
IPG 3232	172	95	5,2	92,5	58	40	20	Pg 21
IPG 3243	172	98	5,2	92,5	58	40	20	Pg 21
IPG 3253	172	101	5,2	100	58	40	20	Pg 21

45 IPG / 63A

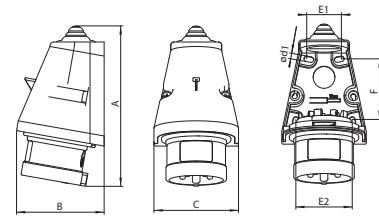
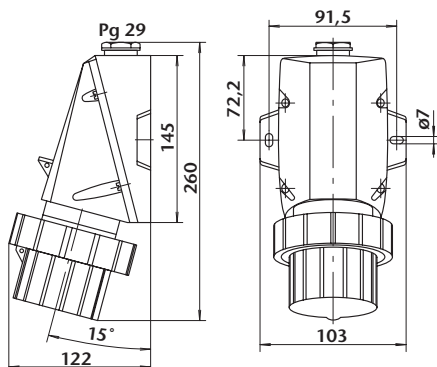

Typ / mm	A	B	C	ød1	E1	E2	F
IPN 1632	147	81	78	5	30	53	58
IPN 1643	146	81	78	5	30	53	58
IPN, IPB 1653	146	81	78	5	30	53	58
IPN 3232	168	95	88	5	35	61	60
IPN 3243	168	95	88	5	35	61	60
IPN 3253	169	94	89	5	40	62	63
IPB 3253	169	94	89	5	40	62	63

42 IPNO / 16A, 32A

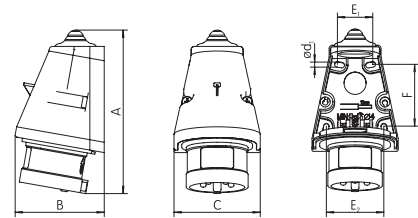

Typ / mm	A	B	C	ød1	E1	E2	F
IPNO 1653	146	81	78	5	30	53	58
IPNO 3253	169	94	89	5	40	62	63

Poznámka: Pootočením otočného dielu pomocou skrutkovača o 180 stupňov je možné zameniť polohu a tým sa dosiahne zmena fáz.

44 CPG / 16A, 32A

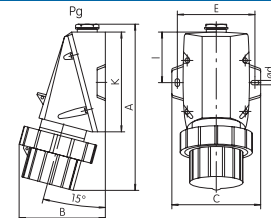

Typ / mm	A	B	C	ød1	E	I	K	Vývodka
CPG 1632	170	83	86	4,8	74	50,7	101,4	Pg 16
CPG 3232	204	102	93,5	5,8	81	60,5	121	Pg 21

46 IPGN / 63A

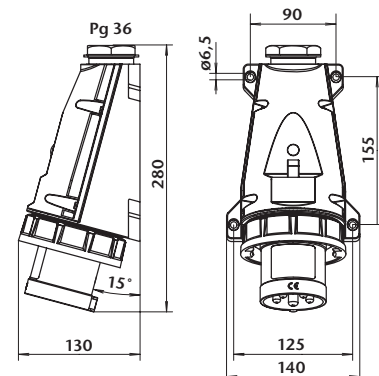

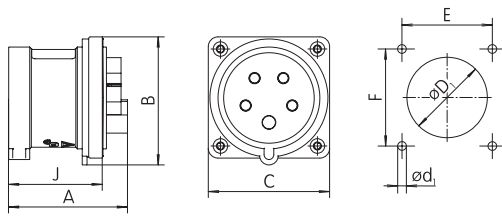
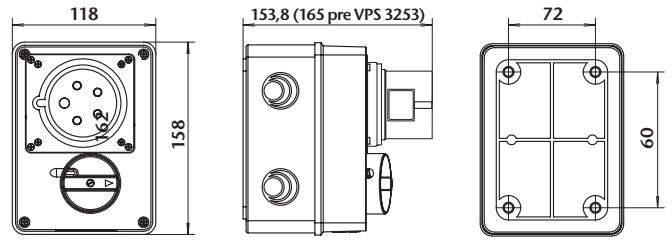
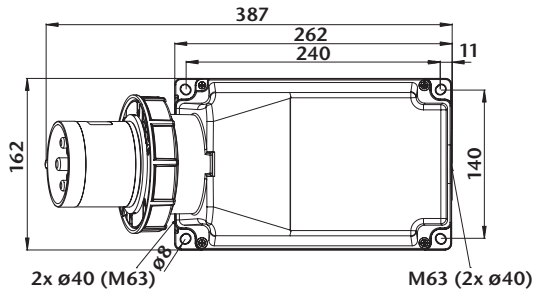

Typ / mm	A	B	C	ød1	ødD1	E	F	J
IRRN 1632	67	75	75	4	57	60	60	48
IRRN 1643	66	75	75	4	57	60	60	48
IRRN 1653	66	75	75	4	57	60	60	48
IRRN 3232	74	75	75	4	64	60	60	58
IRRN 3243	74	75	75	4	64	60	60	58
IRRN 3253	74	80	75	4	64	60	60	58

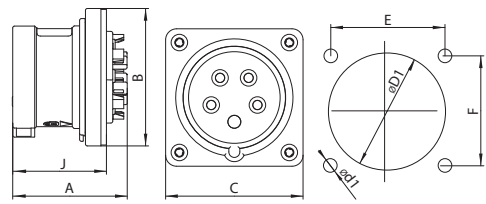

Typ / mm	A	B	C	ød1	ødD1	E	F	J
IRRB 1653	63	75	75	4	57	60	60	51
IRRB 3253	80	79	75	4	64	60	60	61

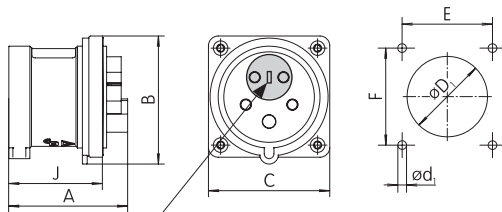

Typ / mm	A	B	C	ød1	ødD1	E	F	J
IRRNO 1653	66	75	75	4,2	57	60	60	48
IRRNO 3253	73	80	75	4,2	64	60	60	58

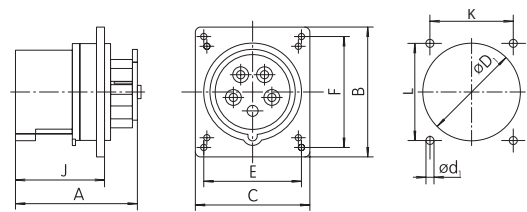

Typ / mm	A	B	C	ød1	ødD1	E	F	J	K	L
IRR 1653	80	85	75	4	65	64	73	58	60	60
IRR 3253	96	95	80	6	71	70	84	72	60	70

Poznámka: Pootočením otočného dielu pomocou skrutkovača o 180 stupňov je možné zameniť polohu a tým sa dosiahne zmena fáz.

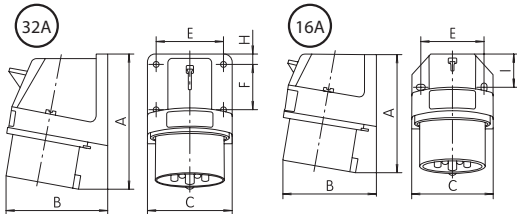

Typ / mm	A	B	C	E	F	I(H)
IR 1632	91	68	57,2	45		20
IR 1643	97	77	65,2	50		27,5
IR 1653	98	79	65,2	50		27,5
IR 3232	128	88	72,5	58	40	9(H)
IR 3243	128	88	72,3	58	40	9(H)
IR 3253	129	90	72,3	58	40	9(H)

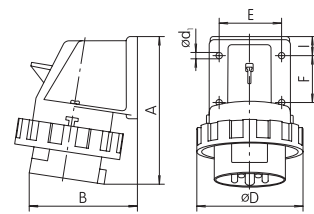

Typ / mm	A	B	D	ød1	E	F	I
IRG 1632	114	74	70	4,8	45	30	15
IRG 1643	119	83	78	5,2	50	30	17,5
IRG 1653	119	85	87	5,2	50	30	17,5
IRG 3232	142	98	92,5	5,2	58	40	20
IRG 3243	142	98	92,5	5,2	58	40	20
IRG 3253	142	101	100	5,2	58	40	20

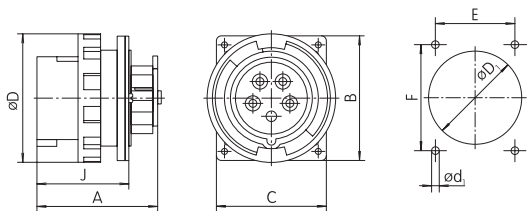
55 IRGR / 16A, 32A

Typ / mm	A	B	C	ød1	øD	øD1	E	F	J
IRGR 1653	80,5	85	75	4	87	65	64	73	59
IRGR 3253	96	95	80	4	100	71	70	84	72

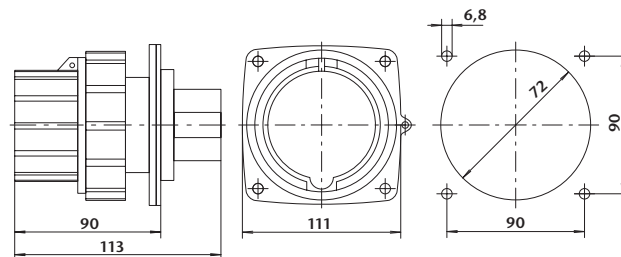
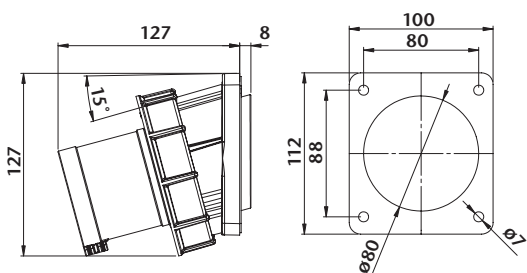
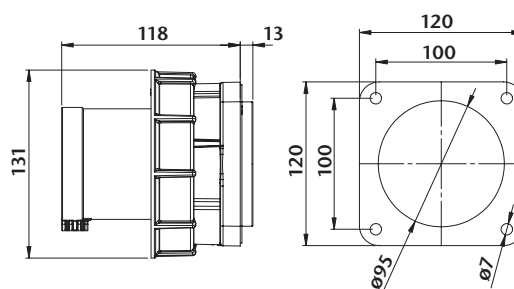
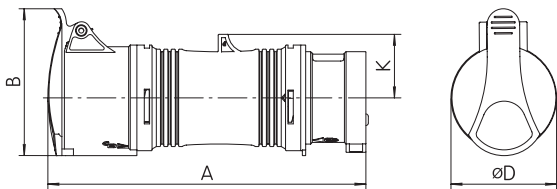
56 IRG / 63A

57 IRGN1 / 63A

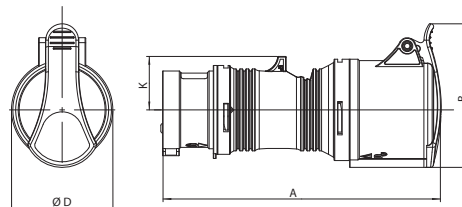
58 IRGN / 125A

59 Adaptér A 5p/4p

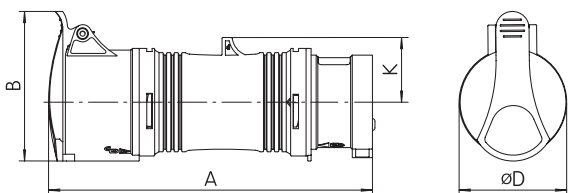
Typ / mm	A	B	øD	K
A 1653/43	180	82	64	39
A 3253/43	235	96	73	45

60 Adaptér A 16-32/x

Typ / mm	A	B	øD	K
A 16-32/4	198	96	65	34
A 16-32/5	200	103	73	37

61 Reverzačný adaptér RA

Typ / mm	A	B	øD	K
RA 1643	178	82	56	35
RA 1653	180	89	64	39
RA 3243	235	96	65	41
RA 3253	237	104	73	45

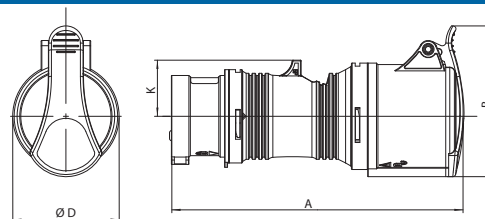
62 Adaptér s reverzačnou prívodkou

Typ / mm	A	B	øD	K
A 1653/43-0	180	82	64	39
A 3253/43-0	235	96	73	45
A 16-32/5-0	200	103	73	37

Poznámka: Pootočením otočného dielu pomocou skrutkovača o 180 stupňov je možné zameniť polohu a tým sa dosiahne zmena fáz.

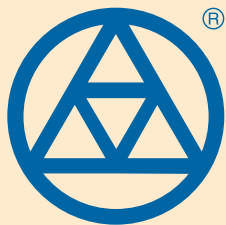

SEZ
DOLNÝ KUBÍN

portfólio produktov

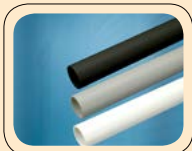

K1 PRIEMYSELNÉ ZÁSUVKY A VIDLICE

K1.1 ZÁSUVKOVÉ ROZVODNICE A BUBNY

K2 DOMOVÉ SPÍNAČE A ZÁSUVKY

K3 SVORNICE A SVORKOVNICE

K4 INŠTALAČNÉ ŠKATULE A VÝVODKY

K5 UKONČOVACIE PRVKY

K6 KONCOVÉ SPÍNAČE

K8 KERAMICKÉ OBJÍMKY A SVIETIDLÁ

K9 NÁSTENNÉ A ZAPUSTENÉ ROZVÁDZAČE

K10 ELEKTROINŠTALAČNÉ RÚRKY



SEZ
DOLNÝ KUBÍN

SPÁJAME ENERGIU

www.sez.sk



www.gost.ru



www.cenelec.org



www.sgs.com

Výrobca:

SEZ DK a. s., M. R. Štefánika 1831/46, 026 19 Dolný Kubín, SR
Tel.: +421 43 5809 226; +421 43 5809 258; Fax: +421 43 5809 503
e-mail: odbyt@sez.biz

Zastúpenie pre Českú republiku:

SEZ DK-CZ s. r. o., Reznická 1486/5, 110 00 Praha 1, ČR
Tel.: +420 775 434 467; +420 605 941 117; +420 775 440 713
e-mail: prodej@sezdk.cz